



Nouvelle Audi

Q3

Sportback

Tarif au 10.09.2019
Mise à jour du 28.11.2019

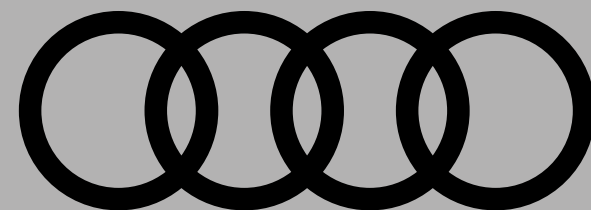

» Profitez d'une plateforme riche en fonctionnalités.

En tant que futur client,

grâce à myAudi vous serez informé des dernières actualités de la marque et retrouverez toutes les informations utiles pour préparer l'achat de votre Audi : catalogues, tarifs, configurations sauvegardées, demande d'essai...

Lorsque vous serez client,

grâce à myAudi vous profiterez de conseils vidéo pour maîtriser votre Audi, vous pourrez gérer l'entretien de votre Audi en ligne (historique, prises de rendez-vous), paramétrer vos services Audi connect et bénéficier de nombreuses attentions...



Découvrez en vidéo la richesse des fonctionnalités de votre espace myAudi depuis votre smartphone



ou sur [my.audi.com](https://www.audi.com/myaudi)

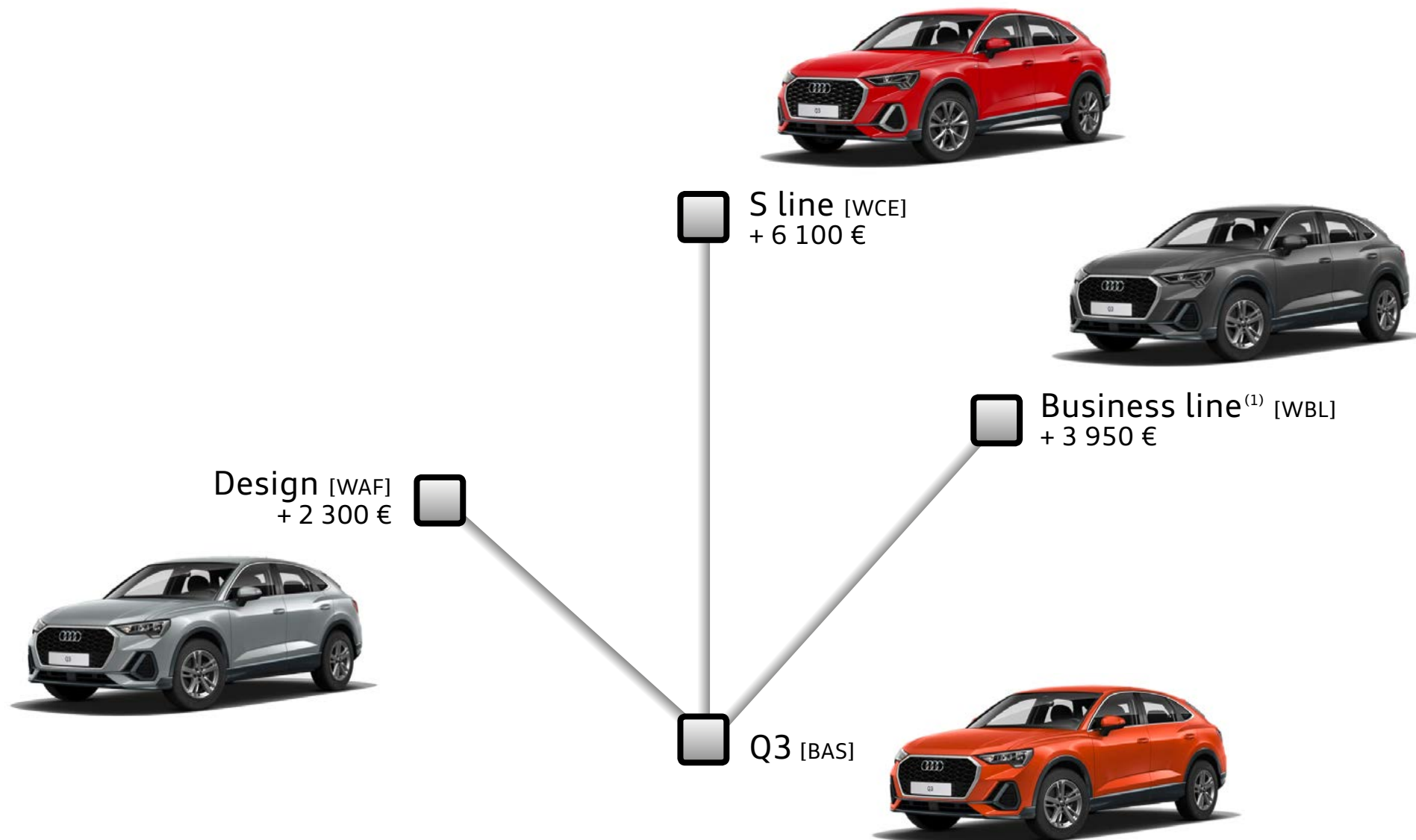

(1) Version Business line réservée aux personnes morales et professions libérales (à l'exclusion des entités exerçant une activité de commercialisation ou de location courte durée d'automobiles et hors catégories juridiques INSEE n°6. Exemple : sociétés civiles, groupements fonciers, etc).

Q3 Sportback

	Puissance	Transmission	Emissions CO ₂ (g/km) NEDC Corrélé	Emissions CO ₂ (g/km) NEDC (base fiscale)	Emissions CO ₂ (g/km) WLTP	Puissance fiscale	Q3 [BAS]		Design [WAF]		Business line ⁽¹⁾ [WBL]		S line [WCE]	
							Prix client TTC	Code modèle	Prix client TTC	Code modèle	Prix client TTC	Code modèle	Prix client TTC	Code modèle
Versions essence														
35 TFSI	150 ch	manuelle 6	130 - 136	126	150 - 161	8	37 330 €	F3NAZC	39 630 €	F3NAZC	41 280 €	F3NAZC	43 430 €	F3NCZC
35 TFSI*	150 ch	S tronic 7	134 - 139	129	154 - 164	8	39 430 €	F3NAZG	41 730 €	F3NAZG	43 380 €	F3NAZG	45 530 €	F3NCZG
45 TFSI quattro	230 ch	S tronic 7	166 - 174	164 - 172	195 - 205	14	—	—	49 760 €	F3NA8Y	51 410 €	F3NA8Y	53 560 €	F3NC8Y
Versions diesel														
35 TDI	150 ch	S tronic 7	123 - 128	120-125	154 - 163	8	42 260 €	F3NASG	44 560 €	F3NASG	46 210 €	F3NASG	48 360 €	F3NCSG
35 TDI quattro	150 ch	manuelle 6	144 - 150	143	175 - 185	8	42 360 €	F3NAS9	44 660 €	F3NAS9	46 310 €	F3NAS9	48 460 €	F3NCS9
40 TDI quattro	190 ch	S tronic 7	145 - 149	133 - 145	183 - 196	10 - 11	—	—	49 260 €	F3NABY	50 910 €	F3NABY	53 060 €	F3NCBY

(1) Version Business line réservée aux personnes morales et professions libérales (à l'exclusion des entités exerçant une activité de commercialisation ou de location courte durée d'automobiles et hors catégories juridiques INSEE n°6. Exemple : sociétés civiles, groupements fonciers, etc).

* Moteur à technologie Mild Hybrid MHEV.



Extension de garantie Q3 Sportback

km	1 an supplémentaire (2 + 1)				2 ans supplémentaires (2 + 2)		3 ans supplémentaires (2 + 3)	
	60 000	90 000	120 000	150 000	80 000	120 000	100 000	150 000
Option	EA2	EA3	EB4	EB3	EA5	EA6	EA8	EA9
Q3 Sportback	450 €	542 €	681 €	954 €	576 €	790 €	1 018 €	1 517 €

Plus serein, plus longtemps

Audi garantit ses voitures 2 ans sans limitation kilométrique. Pour plus de sérénité, il est possible de souscrire un contrat de garantie complémentaire portant la durée de la garantie à 3, 4 ou 5 ans. Cette extension de garantie est strictement le prolongement de la garantie constructeur.

La peinture et l'anticorrosion sont respectivement garanties 3 ans et 12 ans.

La périodicité des vidanges est variable. Une alerte sera affichée par l'indicateur de maintenance. L'intervalle entre chaque vidange ne doit pas être supérieur à 30 000 km.

Les révisions doivent être effectuées au maximum tous les 2 ans, selon le style de conduite et les conditions d'entretien.

Offres disponibles :

- ▶ Extension de garantie **1 an** / 60 000 km, 90 000 km, 120 000 km ou 150 000 km
- ▶ Extension de garantie **2 ans** / 80 000 km ou 120 000 km
- ▶ Extension de garantie **3 ans** / 100 000 km ou 150 000 km

Le contrat prend fin lorsque la première des 2 échéances (durée ou kilométrage) est atteinte.

En cas de défaillance mécanique, électrique, le contrat de garantie permet de bénéficier notamment des réparations et/ou remplacement des pièces suivantes :

- ▶ Moteur
- ▶ Boîte de transfert
- ▶ Transmission
- ▶ Direction, circuit électrique
- ▶ Carters
- ▶ Boîte de vitesses
- ▶ Embrayage (hors disque)
- ▶ Système de refroidissement
- ▶ Suspensions (hors amortisseurs)

Ces interventions doivent être effectuées chez un Partenaire Audi Service. **Le bénéfice de cette extension de garantie n'est pas subordonné à la réalisation des prestations de réparation et d'entretien non couvertes par cette extension de garantie, par un réparateur du réseau agréé AUDI.**

Lors de la revente, le contrat est cessible avec le véhicule, ce qui en augmente la valeur. En cas de revente du véhicule avant le terme du contrat, le nouveau propriétaire bénéficiera des prestations souscrites.

Conditions Générales de Vente disponibles dans le réseau Audi Service ou sur www.audi.fr

Principaux équipements de série disponibles dès la finition "Q3" [BAS]

Confort et vie à bord	
6E3	Accoudoir central coulissant en longueur, avec inclinaison réglable et vide-poches relevable :
5KN	Assise et dossier de banquette arrière, divisée, rabattable - dossier de banquette arrière rabattable 40 : 20 : 40 - assise coulissante en longueur - dossier avec inclinaison réglable
2H6	Audi drive select
UH2	Audi hold assist
7X1	Audi parking system à l'arrière
4I2	Clé à fréquence radio : verrouille et déverrouille les portes, le capot de coffre et la trappe à carburant ; incluant ouverture/fermeture confort des vitres
KH6	Climatisation manuelle
1N3	Direction assistée électromécanique, asservie à la vitesse
1N7	Direction progressive
4E7	Hayon de coffre à ouverture & fermeture électrique
4L6	Rétroviseur intérieur jour/nuit automatique sans encadrement
6XD	Rétroviseurs extérieurs réglables électriquement et dégivrants
3L3	Sièges avant réglables manuellement : - en hauteur et en longueur - inclinaison du dossier - hauteur des appuie-tête et des ceintures
Q1A	Sièges classiques à l'avant
1JA	Suspensions confort Les suspensions sport [1JC] sont disponibles gratuitement
0TD	Tapis de sol à l'avant et à l'arrière
Audio, navigation, connectivité et info-divertissement	
7B6	2 prises USB à l'arrière (type-C) et prise 12 volts dans la console centrale arrière
9S0	Combiné d'instruments entièrement numérique 10,25 pouces
9ZX	Interface Bluetooth
UE4	Interface USB pour chargement d'appareils externes
18V	MMI radio plus avec MMI touch : - Écran couleur 8,8 pouces (1 280 x 720) - 6 haut-parleurs passifs ; 4 à l'avant avec 40 watts et 2 à l'arrière avec 20 watts - Baguette autour du tableau de bord style aluminium, contour de l'écran façon verre noir - 1 lecteur de carte SDXC - Volume sonore asservi à la vitesse
QV3	Réception radio numérique
Éclairage et visibilité	
QQ0	Éclairage intérieur : - Module de pavillon à l'avant et à l'arrière, incluant spots de lecture - Boîte à gants éclairée - Éclairage de coffre à droite
8N6	Détecteur de pluie et de luminosité
8EX	Phares avant à LED (feux de croisement, feux de route, feux diurnes et feux de position en technologie LED ; clignotants à ampoule)

Sécurité active et passive	
7K1	Affichage de contrôle de pression des pneus
NZ2	Appel d'urgence Audi connect : l'appel d'urgence est déclenché soit manuellement soit automatiquement dans le cas d'un accident grave et établit une liaison vocale avec les services de secours locaux, dans la langue du pays. Les données pertinentes concernant le véhicule sont collectées et également envoyées aux services de secours locaux
7W1	Audi pre sense basic : déploie automatiquement, lorsque nécessaire, des mesures préventives pour votre sécurité et celle de vos passagers, parmi lesquelles : - resserrement des ceintures de sécurité à l'avant afin de limiter tout déplacement des passagers vers l'avant ou les côtés - activation des feux de détresse clignotants - fermeture du toit ouvrant (si commande) et des vitres latérales
6K2	Audi pre sense front : détecte la zone située devant le véhicule et avertit le conducteur par des signaux visuels et sonores en cas de potentielle situation dangereuse avec des véhicules qui précèdent ou qui sont arrêtés. Si le conducteur ne réagit pas, le dispositif enclenche un coup de frein bref pour attirer l'attention du conducteur. Dans un second temps, si le conducteur n'entreprend aucune action, l'Audi pre sense front engage un freinage complet automatique dans les limites du système. La reconnaissance des piétons et des cyclistes enregistre lorsqu'un piéton ou un cycliste se déplace sur la voie de circulation ou la traverse. Le système avertit alors le conducteur par un signal sonore et visuel. Simultanément, le système prépare un éventuel freinage complet, et engage un freinage d'urgence automatisé, dans le cas où celui-ci s'avérerait nécessaire
7Y5	Avertisseur de franchissement de ligne et avertisseur de changement de voie
1PE	Écrous de roues antivol
3B4	Fixation pour sièges enfants ISOFIX et Top Tether pour les sièges extérieurs arrière
1G8	Kit réparation
1S3	Outillage de bord
8T6	Régulateur de vitesse (fonctionne entre 20 et 250 km/h)
1T3	Trousse de secours, triangle de présignalisation et 2 vestes de sécurité
Design	
4ZB	Pack brillance extérieur
5MA	Applications décoratives en argent micrométallique
6FA	Boîtiers de rétroviseurs extérieurs couleur carrosserie
C2G	Jantes en aluminium coulé 5 branches doubles, 7 J x 17" avec pneus 215/65 R17
A9B	- Pare-chocs, passage de roue et extensions de bas de caisse grenues, en noir - Calandre grenue - Diffuseur anthracite - Moulures de seuil de portes en plastique - Protection du seuils de chargement en plastique
N0L	Tissu "Argument"
2PU	Volant cuir multifonctions 3 branches

Finition Design [WAF]

- Équipements additionnels contenus dans la finition par rapport à la version Q3 [BAS] -

2 300 €

Design extérieur & intérieur	
QJ1	Pack Aluminium intérieur
Confort et vie à bord	
9AK	Climatisation automatique confort 2 zones
1XW / 1XX	Volant 3 branches multifonctions plus en cuir / Volant 3 branches multifonctions plus en cuir et palettes de changement de vitesses pour S tronic
7P1	Appui lombaire à 4 axes pour les sièges avant : réglages électrique, horizontal et vertical
6XE	Rétroviseurs extérieurs réglables, dégivrants et rabattables électriquement avec fonction rabat automatique. Permet de basculer le rétroviseur côté passager avant vers le bas au passage de la marche arrière pour apporter au conducteur une meilleure vision du trottoir
Audio, navigation, connectivité et info-divertissement	
UI2	Audi smartphone interface - Audi music interface - Fonction navigation via Apple CarPlay ou Google Android Auto
PNV	Préparation pour la navigation MMI plus
9S1	Audi virtual cockpit : combiné d'instruments entièrement numérique de 10,25"
Système d'assistance à la conduite	
7X2	Audi parking system plus



8



Finition Business line [WBL]

- Équipements additionnels contenus dans la finition par rapport à la version Q3 [BAS] -

3 950 €

Design extérieur & intérieur	
PX2	Phares à LED avec clignotants dynamiques à l'arrière
QJ1	Pack Aluminium intérieur
Confort et vie à bord	
7P1	Appui lombaire à 4 axes pour les sièges avant : réglages électrique, horizontal et vertical
1XW / 1XX	Volant 3 branches multifonctions plus en cuir / Volant 3 branches multifonctions plus en cuir et palettes de changement de vitesses pour S tronic
9AK	Climatisation automatique confort 2 zones
6XE	Rétroviseurs extérieurs réglables, dégivrants et rabattables électriquement avec fonction rabat automatique. Permet de basculer le rétroviseur côté passager avant vers le bas au passage de la marche arrière pour apporter au conducteur une meilleure vision du trottoir
Audio, navigation, connectivité et info-divertissement	
9S1	Audi virtual cockpit : combiné d'instruments entièrement numérique de 10,25"
PNR	MMI® navigation plus avec MMI touch
IT3	Audi connect navigation et divertissement plus
Système d'assistance à la conduite	
KA2	Caméra de recul
7X2	Audi parking system plus



Finition S line [WCE]

- Équipements additionnels contenus dans la finition par rapport à la version Q3 [BAS] -

6 100 €



Motorisation, transmission & châssis	
1JC	Suspensions sport
Design extérieur	
A8Y	Pack S line extérieur - Pare-chocs S line, enjoliveurs de passage de roue et extensions de bas de caisse en peinture contrastée [2]KJ - Calandre en noir titane, lames intérieures grises - Lamelles en argent aluminium mat - Encadrement des entrées d'air latérales à l'avant en gris platine mat - Becquet avant en peinture intégrale (couleur de la carrosserie) avec lame gris platine mat - Diffuseur en noir titane mat et grille de diffuseur noir mat grenue - Barrette du diffuseur : noir titane mat - Moulures de seuil avec insert en aluminium à l'avant, éclairées, avec inscription S - Protection du seuil de chargement en acier inoxydable - Châssis Sport - Emblème S line sur les ailes extérieures
C3Q	Jantes en aluminium coulé 5 branches en V, 7 J x 18 avec pneus 235/55 R18
PX2	Phares à LED avec clignotants dynamiques à l'arrière
Design intérieur	
WQ5	Pack S line intérieur - Sièges Sport à l'avant - Sellerie en tissu/similicuir monopur 550 et estampillage S line sur le dossier des sièges avant - Frein à main avec surpiqûres contrastées, couleur assortie à celle de l'habitacle - Surfaces d'accentuation sur la console centrale et poignées intérieures de portières à l'avant de couleur laque fine gris ardoise - Pédalier et repose-pied en acier inoxydable - Tapis noirs à l'avant et à l'arrière avec surpiqûres contrastées gris roche
7HC	Accoudoirs des contre-portes en similicuir monopur 550
5TG	Applications décoratives en aluminium brossé mat foncé
QJ1	Pack Aluminium intérieur
6NQ	Ciel de pavillon en tissu noir
5KR	Porte-gobelet dans l'accoudoir de la place centrale (banquette arrière)
Confort et vie à bord	
9AK	Climatisation automatique confort 2 zones
7P1	Appui lombaire à 4 axes pour les sièges avant : réglages électrique, horizontal et vertical
1XW	Volant 3 branches multifonctions plus en cuir
6XE	Rétroviseurs extérieurs réglables, dégivrants et rabattables électriquement avec fonction rabat automatique. Permet de basculer le rétroviseur côté passager avant vers le bas au passage de la marche arrière pour apporter au conducteur une meilleure vision du trottoir
Audio, navigation, connectivité et info-divertissement	
7X2	Audi parking system plus
9S1	Audi virtual cockpit : combiné d'instruments entièrement numérique de 10,25"
PNR	MMI® navigation plus avec MMI touch









10

Teintes de carrosserie

Teintes vernies		Code	Prix
Blanc Ibis (Interdit [2]D)	T9T9		Gratuit
Orange Pulse (Interdit [2]D)	M9M9		500 €
Teintes métallisées			
Blanc Glacier	ZY2Y		900 €
Noir Mythic	0E0E		
Gris Chronos	Z7Z7		
Rouge Tango	Y1Y1		
Argent Rosée	N8N8		

Teintes métallisées uniquement avec finition S line			
Bleu Turbo	N6N6		500 €
Gris Daytona	6Y6Y		900 €
Teintes métallisées non disponibles avec finition S line			
Argent Fleuret	L5L5		900 €
Gris Nano	G3G3		
Bleu Cosmos	B9B9		
Uniquement disponible avec S line			
Teinte Audi Exclusive	Q0Q0		2850 €





Jantes

		Code	Q3 [BAS]	Design [WAF]	Business line [WBL]	S line [WCE]	Prix
Jantes en aluminium coulé 5 branches doubles Dimensions : 7 J x 17" Pneus : 215/65 R17		C2G	S	S	S	—	Gratuit
Jantes en aluminium coulé 5 branches en V Dimensions : 7 J x 18" Pneus : 235/55 R18"		C3Q	—	—	—	S	Gratuit
Jantes en aluminium coulé 5 branches doubles Dimensions : 7 J x 18" Pneus: 235/55 R18		C2I	0	0	0	—	780 €
			—	—	—	0	230 €
Jantes en aluminium coulé 5 branches en Y, partiellement polies Dimensions : 7 J x 18" Pneus : 235/55 R18		C3P	0	0	0	—	950 €
			—	—	—	0	400 €
Jantes en aluminium coulé 5 branches dynamiques Dimensions : 7 J x 19" Pneus : 235/50 R19		43K	—	—	—	0	1 000 €
Jantes en aluminium coulé 5 branches doubles dynamiques Dimensions : 7 J x 19" Pneus : 235/50 R19"		U25	—	—	—	0	1 000 €

12

0 : en option ; S : en série ; — : non proposé.



Jantes (suite)

		Code	Q3 [BAS]	Design [WAF]	Business line [WBL]	S line [WCE]	Prix
Jantes en aluminium coulé 20 branches en V, gris contrasté, partiellement polies Dimensions : 7 J x 19" Pneus : 235/50 R19"		V72	—	—	—	0	1 200 €
Jantes en aluminium coulé Audi Sport 5 branches doubles, finition titane mat, polies brillant Dimensions : 8,5 J x 19" Pneus : 255/45 R19"		44Q	—	—	—	0	1 900 €
Jantes en aluminium coulé Audi Sport 7 branches en hélice noir anthracite brillant, polies brillant Dimensions : 8,5 J x 19" Pneus : 255/45 R19"		44S	—	—	—	0	1 900 €
Jantes en aluminium coulé Audi Sport 5 branches doubles avec inserts en gris structuré mat Dimensions : 8,5 J x 20" Pneus : 255/40 R20"		F73	—	—	—	0	2 500 €
Jantes en aluminium coulé Audi Sport 5 branches en V en étoile, finition titane mat, polies brillant Dimensions : 8,5 J x 20" Pneus : 255/40 R20"		52Z	—	—	—	0	2 500 €

13

0 : en option ; S : en série ; — : non proposé.

Sièges et sellerie en fonction des finitions

Type de sièges	Dessin des sièges	Code	Sellerie					
				Q3 [BAS]	Design [WAF]	Business line [WBL]	S line [WCE]	Prix
Sièges normaux [Q1A]		N0L	Tissu "Argument"	S	S	S	—	Gratuit
		N1M	Cuir / Similicuir monopur 550 Oblige [5KR] et [7HC] ou [7HE] ou [7HB] ou [7HD] selon les coloris intérieurs choisis (voir page dédiée)	O	O	O	—	1 050 €
Sièges Sport [Q4H]		N5F	Tissu "Index"	O	O	O	—	Gratuit
		N7V	Tissu / Similicuir monopur 550	—	—	—	S	Gratuit
		N1P	Cuir / Similicuir monopur 550	—	—	—	O	300 €
		N7K	Cuir / Similicuir monopur 550 / Alcantara	—	—	—	O	450 €

O : en option ; S : proposé en série ; — : non proposé.







Personnalisation intérieure



Insert "quattro" pour les motorisations quattro.
Insert logo "Audi" pour les motorisations deux roues motrices.

- 1 Éléments de l'habitacle en Alcantara.
- 2 Applications décoratives.









Personnalisation intérieure

			Q3 [BAS]	Design [WAF]	Business line [WBL]	S line [WCE]	Prix
Applications décoratives		Code					
Applications décoratives en argent micrométallique		5MA	S	S	S	—	Gratuit
Applications décoratives en aluminium argent		5TD	O	O	O	O	250 €
Applications décoratives en aluminium brossé mat foncé		5TG	—	—	—	S	Gratuit
Éléments de l'habitacle en similicuir monopur 550		Code					
Accoudoirs des contre-portes en similicuir monopur 550 Oblige [N1M] (sauf sur S line)		7HC	O	O	O	S	450 €
Éléments de l'habitacle en Alcantara		Code					
Éléments de l'habitacle en Alcantara Orange Corail Applications sur la surface de décoration du tableau de bord et des accoudoirs dans les portières à l'avant et à l'arrière en Alcantara Orange, avec surpiqûres Orange Corail sur les accoudoirs		7HB	O	O	O	O	450 €
Éléments de l'habitacle en Alcantara Brun Ambré Applications sur la surface de décoration du tableau de bord et des accoudoirs dans les portières à l'avant et à l'arrière en Alcantara Brun Ambré, avec surpiqûres Brun Ambré sur les accoudoirs		7HD	O	O	O	O	450 €
Éléments de l'habitacle en Alcantara Gris Acier Applications sur la surface de décoration du tableau de bord et des accoudoirs dans les portières à l'avant et à l'arrière en Alcantara Gris Acier, avec surpiqûres Gris Acier sur les accoudoirs		7HE	O	O	O	O	450 €
Élément de l'habitacle en Alcantara Argent Lunaire Applications sur la surface de décoration du tableau de bord et des accoudoirs dans les portières à l'avant et à l'arrière en Alcantara Argent Lunaire, avec surpiqûres Argent Lunaire sur les accoudoirs		7HF	—	—	—	O	450 €

O : en option ; S : proposé en série ; — : non proposé.

Disponibilité des éléments de l'habitacle
en fonction de la couleur de la sellerie

Éléments de l'habitacle					
7HA	7HC	7HB	7HD	7HE	7HF
					

Type de sièges	Sellerie	Coloris intérieur	7HA	7HC	7HB	7HD	7HE	7HF	
Sièges classiques [Q1A]	Tissu "Argument" [N0L]	Noir [FZ]	X	—	X	X	X	—	
	Cuir / Similicuir monopur 550 [N1M]	Noir [FZ]	—	X	X	X	X	—	
		Beige Nacré [GC]	—	X	—	—	X	—	
		Brun Okapi [ML]	—	X	—	—	X	—	
Sièges Sport [Q4H]	Tissu "Index" [N5F]	Argent [GQ]	X	—	X	X	X	—	
	Tissu / Similicuir monopur 550 [N7V]	Noir [EI]	—	X	X	X	X	X	
		Rouge [GK]	—	X	—	—	X	X	
	Cuir / Similicuir monopur 550 [N1P]	Noir [EI]	—	X	X	X	X	X	
		Gris Rotor [OQ]	—	X	X	X	—	X	
	Cuir / Similicuir monopur 550 / Alcantara [N7K]	Gris Acier [EI]	—	X	X	X	X	X	

X : disponible ; — : indisponible

Répartition des couleurs intérieures en fonction de la sellerie

Code intérieur	FZ	EI	GC	OQ	GK	GQ	ML
Siège / assise centrale	Noir	Noir	Beige Nacré	Gris Rotor	Rouge	Argent	Brun Okapi
Siège / côtés	Noir	Noir	Beige Nacré	Gris Rotor	Noir	Noir	Brun Okapi
Surpiquûres des sièges	—	Gris Roche	—	Gris Anthracite	Gris Roche	—	—
Tableau de bord / haut	Noir	Noir	Noir	Noir	Noir	Noir	Noir
Tableau de bord / bas	Noir	Noir	Noir	Noir	Noir	Noir	—
Tapis / moquette	Noir	Noir	Noir	Noir	Noir	Noir	Noir
Ciel de pavillon	Argent Lunaire	Noir	Argent Lunaire	Noir	Noir	Argent Lunaire	Noir



Volants

Description	Code	Q3 [BAS]	Design [WAF]	Business line [WBL]	S line [WCE]	Prix
Volant cuir multifonctions 3 branches	2PU	S	—	—	—	Gratuit
Volant cuir multifonctions plus 3 branches (uniquement pour les boîtes de vitesses mécaniques) Sur S line, pour toutes les motorisations, quelle que soit la boîte de vitesses	1XW	O	S	S	S	170 €
Volant cuir multifonctions plus 3 branches avec palettes de commande au volant (uniquement pour les boîtes de vitesses S tronic 7)	1XX	O	S	S	—	290 €
Volant cuir Sport multifonctions plus 3 branches avec méplat (uniquement pour les boîtes de vitesses mécaniques)	2PF	—	O	O	O	180 €
Volant cuir Sport multifonctions plus 3 branches avec méplat et palettes de commande au volant (uniquement pour les boîtes de vitesses S tronic 7)	2PK	—	O	O	O	180 €
Volant chauffant cuir multifonctions plus 3 branches (supprime les palettes sur S tronic 7)	2ZW	O	O	O	O	400 €

	Code option	Q3 [BAS]	Design [WAF]	Business line [WBL]	S line [WCE]	Prix
Design extérieur						
Boîtiers de rétroviseurs extérieurs noirs Oblige [4ZD] Indisponible avec la peinture noir mythic [0E0E]	6FJ	—	—	—	0	120 €
Vitrage Privacy : lunette arrière, vitres de portières arrière et vitres latérales arrière surteintées	QL5	0	0	0	0	450 €
Suppression d'identification moteur	2Z7	0	0	0	0	Gratuit
Suppression totale d'identification (modèle et moteur)	2Z0	0	0	0	0	Gratuit
Pare-chocs S line dans une peinture intégrale (couleur de la carrosserie) Interdit la teinte extérieure Argent Rosé [N8N8], [T9T9] et [M9M9]	2JD	—	—	—	0	300 €
Pare-chocs S line dans une peinture contrastée (Gris Manhattan)	2JK	—	—	—	S	Gratuit
Pack esthétique noir : - Entourage des vitres latérales avec des baguettes enjoliveuses noir - Calandre Singleframe noire - Pare-chocs avant et arrière noirs - Sur S line, les lames intérieurs de la calandre Singleframe nid d'abeille deviennent noires (initialement grise sur cette finition) Oblige [3S2]	4ZD	—	—	—	0	620 €
Connectivité et systèmes d'info-divertissement / multimédia / audio						
Préparation pour la navigation MMI plus : - Écran couleur haute résolution de 10,1" (1 540 x 720) - Préparation pour la navigation MMI plus - Préparation services Audi connect (Fonction de navigation et cartographie disponibles comme équipement ultérieur dans les Accessoires d'Origine Audi®)* Sur Q3 [BAS], oblige [9S1] et un volant multifonctions plus, [IT4] et [UI2]	PNV	0	S	—	—	400 €
MMI® navigation plus avec MMI touch - Écran couleur haute résolution de 10,1" (1 540 x 720) - Représentation de carte en 3D - Mise à jour des cartes en ligne - MMI touch : champ de saisie sur écran tactile - Recherche MMI : recherche de texte libre avec suggestions intelligentes de destination dès le début de la saisie - Commandes vocales Easy-to-use : interaction naturelle avec le système - Utilisation gratuite des services Audi connect pendant 2 ans - Informations routières détaillées et en direct : aperçu de cartes, choix d'itinéraires alternatifs, POI, indication des voies, sorties d'autoroute, zoom sur intersection, etc. - Saisie jusqu'à 10 étapes intermédiaires - Système de lecture des panneaux de signalisation par caméra [QR9] Sur Q3 [BAS], oblige [9S1] et un volant multifonctions plus [1XX] ou [1XW], inclus [IT4]	PNR	0	—	S	S	2050 €
		—	0	S	S	1650 €



0 : Option S : Proposé en série — : Non proposé. * Disponibilité prévisionnelle : mars 2019.

Connectivité et systèmes d'info-divertissement / multimédia / audio (suite)

	Code option	Q3 [BAS]	Design [WAF]	Business line [WBL]	S line [WCE]	Prix
Audi smartphone interface - Audi music interface - Fonction navigation via Apple CarPlay ou Google Android Auto Connecte votre smartphone ou votre disque USB à votre Audi et transfère instantanément les contenus de votre smartphone directement sur l'écran MMI via USB. La navigation, la téléphonie, la musique et d'autres applications tierces sélectionnées peuvent ainsi être aisément contrôlées à l'aide du MMI ou par la commande vocale du smartphone	UI2	0	S	0	0	600 €
Audi sound system 10 haut-parleurs incluant haut-parleur central et subwoofer, amplificateur à 6 canaux avec une puissance totale de 180 watts	9VD	0	0	0	0	330 €
Bang & Olufsen premium sound system avec son 3D - Restitution sonore surround par 15 haut-parleurs haute performance incluant subwoofer - Amplificateur à 16 canaux avec une puissance totale de 680 watts - Une expérience sonore 3D créée par le nouvel effet sonore tridimensionnel virtuel - 4 haut-parleurs situés dans le tableau de bord, 2 haut-parleurs situés dans les montants de pavillon arrière	9VS	0	0	0	0	930 €
Audi phone box - Permet de téléphoner dans le véhicule en plaçant le téléphone portable sur le support universel (170 mm x 87 mm) prévu à cet effet au niveau de l'accoudoir central à l'avant - Améliore la qualité de réception en passant par l'antenne extérieure - Possibilité de chargement par prise USB A ou chargeur sans fil (standard Qi) - Avertissement en cas d'oubli du téléphone et affichage de l'état de charge dans le MMI. (Des coques de chargement par induction sont disponibles dans les Accessoires d'Origine Audi et auprès de votre partenaire Audi)	9ZE	0	0	0	0	450 €
Audi virtual cockpit : - Combiné d'instruments entièrement numérique de 10,25" - Affichage flexible et fonctionnel des informations en fonction des besoins du conducteur - Intégration des fonctionnalités MMI dans le combiné d'instruments - Design « Sport » ou « Classique » Sur Q3 [BAS], oblige un volant multifonctions plus [1XW] ou [1XX]	9S1	0	S	S	S	200 €
Audi virtual cockpit plus : - Combiné d'instruments entièrement numérique de 12,3" - Affichage flexible et fonctionnel des informations en fonction des besoins du conducteur - Intégration des fonctionnalités MMI dans le combiné d'instruments - Design « Dynamique », « Sport » ou « Classique » Sur Design [WAF], oblige [PNQ]	9S9	—	0	0	0	270 €
Châssis, transmission et suspensions						
Amortissement piloté avec Audi drive select Permet le réglage des caractéristiques du véhicule : - Le châssis avec amortissement piloté - La direction - Les caractéristiques du moteur - Les rapports de vitesses (sur S tronic). 6 modes disponibles : auto, confort, dynamic, offroad, efficiency et individual. Sur Q3 [BAS] et Design [WAF], oblige [PX2] ou [PXC] Interdit [1JC] et [1JA]		0	0	—	—	1320 €
	PDE	—	—	0	—	1100 €
		—	—	—	0	850 €
Suspensions Sport	1JC	0	0	0	S	Gratuit
Roue de secours temporaire (vitesse maximale : 80 km/h). Indisponible sur Q3 35 TFSI S tronic 7 [F3N*ZG]	1G9	0	0	0	0	150 €

0 : Option S : Proposé en série — : Non proposé.

	Code option	Q3 [BAS]	Design [WAF]	Business line [WBL]	S line [WCE]	Prix
Accès au véhicule et clés						
Alarme antivol : surveille les portières, le capot avant et le hayon - protection volumétrique de l'habitacle désactivable par ultrasons - avertissement par capteur d'angle d'inclinaison en cas de vol - avertisseur sonore à accumulateur en cas de manipulation de câbles - Safelock (empêche l'ouverture via les poignées intérieures dès que le véhicule a été verrouillé à l'aide de la clé)	PG2	0	0	0	0	480 €
Clé confort incluant déverrouillage du coffre par capteur (sans Safelock) : - Accès et démarrage du véhicule mains libres (keyless access) - Déverrouillage du hayon via la touche « coffre » de la télécommande ou en simulant un mouvement de coup de pied dans la zone à l'arrière du véhicule (ouverture et fermeture) (uniquement avec le hayon assisté électriquement)	4I3	0	0	0	0	460 €
Clé confort incluant déverrouillage du coffre par capteur (avec Safelock) & alarme antivol : - Accès et démarrage du véhicule mains libres (keyless access) - Alarme antivol - Déverrouillage du hayon via la touche « coffre » de la télécommande ou en simulant un mouvement de coup de pied dans la zone à l'arrière du véhicule (ouverture et fermeture) (uniquement avec le hayon assisté électriquement) - Safelock (empêche l'ouverture des portes de l'intérieur dès que le véhicule a été verrouillé à l'aide de la clé)	PG3	0	0	0	0	940 €
Sièges, selleries et personnalisation intérieure						
Sièges avant réglables électriquement Avec réglage électrique de la hauteur d'assise, du positionnement en longueur, de l'inclinaison de l'assise et du dossier Sur Q3 [BAS], oblige [7P1]	3L5	0	0	0	0	780 €
Sièges avant chauffants	4A3	0	0	0	0	380 €
Banquette arrière avec porte-gobelet dans l'accoudoir de la place centrale	5KR	0	0	0	S	140 €
Appui lombaires à 4 axes pour les sièges avant	7P1	0	S	S	S	300 €
Sièges avant classiques	Q1A	S	S	S	—	Gratuit
Sièges avant Sport Interdit [N0L] et [N1M]	Q4H	0	0	0	S	350 €
Ciel de pavillon en tissu noir	6NQ	0	0	0	S	270 €
Pack Aluminium intérieur	QJ1	0	S	S	S	100 €
Seuils de portes avant avec insert en aluminium et illuminé	VT4	0	0	0	—	110 €
Confort et vie à bord						
Pack rangement : - Filet de rangement au dos des sièges avant - Compartiment de rangement sous le siège passager avant - Support pour carnet de bord sous le siège conducteur - Éclairage LED du coffre - Insert de coffre dans les garnitures latérales - Filet de coffre - Prise de 12 volts dans le coffre	QE1	0	0	0	0	240 €
Climatisation automatique confort 2 zones	9AK	0	S	S	S	660 €
Pack fumeur : allume-cigare et cendrier	9JC	0	0	0	0	40 €

0 : Option S : Proposé en série — : Non proposé.

Sièges, selleries et personnalisation intérieure (suite)

		Code option	Q3 [BAS]	Design [WAF]	Business line [WBL]	S line [WCE]	Prix
Toit ouvrant panoramique Obligé [QQ1] ou [QQ2]		3FB	0	0	0	0	1 450 €
Préparation pour crochet d'attelage : - câblage jusqu'au logement de la roue de secours - système approprié de refroidissement du moteur		1M5	0	0	0	0	120 €
Crochet d'attelage : crochet d'attelage à pivotement mécanique. Commande par touche dans le coffre, stabilisation d'attelage par (ESC). Inclus [1M5]		1M6	0	0	0	0	1 000 €
Rétroviseurs extérieurs réglables, dégivrants, rabattables électriquement avec fonction rabat automatique (côté passager avant, marche arrière enclenchée) et fonction jour/nuit automatique des deux côtés		6XK	0	—	—	—	330 €
			—	0	0	0	80 €
Sécurité & assistance à la conduite							
Audi parking system plus Signal sonore et visuel à l'avant et à l'arrière facilitant le stationnement et les manœuvres. Affichage de points de braquage et de pictogrammes indiquant les obstacles sur l'écran MMI		7X2	0	S	S	S	340 €
Audi park assist : recherche à l'aide de capteurs à ultrasons les places de stationnement (bataille et créneau) appropriées le long de la chaussée, calcule le créneau idéal et gère le braquage automatiquement		7X5	0	—	—	—	450 €
			—	0	0	0	110 €
Caméra de recul Sur Q3 [BAS], obligé [7X2] ou [7X5]		KA2	0	0	S	0	460 €
Caméras périphériques 360° 4 caméras périphériques grand angle couvrent l'intégralité de la zone à proximité directe tout autour du véhicule et offrent une multitude de perspectives différentes pour des manœuvres encore plus confortables. Le conducteur peut choisir différentes vues sur l'écran du MMI afin de mieux positionner le véhicule sur la place de stationnement : vue virtuelle depuis le haut, caméra de recul, vue panoramique avant et arrière, vue du trottoir		KA6	—	0	—	0	890 €
			—	—	0	—	430 €
Contrôle de descente Maintient une vitesse stable définie au préalable		UG5	0	0	0	0	110 €
Airbags latéraux arrière		4X4	0	0	0	0	400 €
Pack sécurité : - Fixation pour sièges enfants ISOFIX pour le siège passager avant - Commande de désactivation de l'airbag passager avant - Obligé Sécurité enfant électrique [4H5] option gratuite		PID	0	0	0	0	120 €
Assistant de maintien de vitesse adaptatif : - Détecte les véhicules qui précèdent et maintient la vitesse paramétrée et la distance. - Avec la boîte S tronic, le système peut freiner jusqu'à l'arrêt du véhicule, puis redémarrer automatiquement sous certaines conditions - 5 niveaux de distance réglable - Plage de réglage 30 à 200 km/h pour boîte mécanique ; 0 à 200 km/h pour boîte S tronic		PCG	0	0	0	0	440 €
Pack d'assistance : - Audi pre-sense front [6K4] - Système de lecture des panneaux de signalisation par caméra [QR9] - Audi Parking system plus [7X2] - Assistant de conduite adaptatif (maintien de la vitesse, de la distance de sécurité et maintien dans la voie) - Assistant de freinage d'urgence Uniquement disponible avec la boîte de vitesses S tronic 7. Sur Q3 Design [WAF], obligé [PNR], obligé [8G1] ou [PXC] Inclus [PCG]		PCE	—	0	0	0	840 €

	Code option	Q3 [BAS]	Design [WAF]	Business line [WBL]	S line [WCE]	Prix
Vision et éclairage						
Pack éclairage d'ambiance : - Miroirs de courtoisie éclairés pour conducteur et passager avant - Éclairage des seuils de portières avant - Éclairage dans la zone des pieds avant/arrière - Éclairage du porte-boissons à l'avant - Éclairage d'ambiance latéral de la console centrale à l'avant - Éclairage du compartiment de rangement sous le tableau de bord	QQ1	0	0	0	0	290 €
Pack éclairage d'ambiance multicolore : En plus du Pack éclairage d'ambiance [QQ1] - Choix parmi 30 couleurs - Inscription éclairée sur le tableau de bord passager avant (anneaux Audi sur traction ou quattro) Sur Q3 [BAS], oblige [QJ1]	QQ2	0	0	0	0	400 €
Assistant de feux de route : - Reconnaissance automatique des phares en sens inverse, des feux arrière et des autres automobilistes ainsi que d'autres sources lumineuses - Selon la situation, les feux de route sont automatiquement activés ou désactivés Inclus avec [PXC]	8G1	0	0	0	0	150 €
Lave-phares haute pression Inclus avec [PXC]	8X1	0	0	0	0	300 €
Phares à LED avec clignotants dynamiques à l'arrière Comprend les fonctions suivantes : - Feux diurnes - Feux de croisement - Feux de position - Clignotants - Feux de bifurcation (en complément de l'éclairage latéral pour les virages serrés et les bifurcations) - Éclairage tout temps (pour réduire l'auto-éblouissement en cas de mauvaise visibilité) - Feux d'autoroute (portée d'éclairage étendue à partir de 110 km/h) - Feux de stationnement (éclairage de la zone de pivotement en marche arrière) - Feux de virage statiques - Réglage automatique dynamique du site des phares - Éclairage d'intersection (en combinaison avec la navigation MMI plus)	PX2	0	0	S	S	1 000 €
Phares Matrix LED avec clignotants dynamiques à l'avant et à l'arrière Comprend les fonctions des phares à LED [PX2] et ajoute les fonctions suivantes : - Détecte d'autres véhicules et désactive le faisceau de lumière de manière sélective dans la zone du véhicule détecté. Les feux de routes restent ainsi activés dans les autres segments - Feux de virage dynamiques (les phares réagissent avant le braquage du volant en se basant sur les données de navigation) - Assistant de feux de route [8G1] - Lave-phares [8X1]	PXC	0	0	—	—	1 800 €
		—	—	0	0	800 €

0 : Option S : Proposé en série — : Non proposé.

Audi connect

	Code option	Q3 [BAS]	Design [WAF]	Business line [WBL]	S line [WCE]	Prix
[EL1] De série						
Assistance en ligne Message d'alarme antivol Prise de rendez-vous Audi en ligne (inscription à MyAudiGo) Rapport d'état du véhicule Consultation de l'état de verrouillage / déverrouillage à distance Positionnement de stationnement	EL1	S	S	S	S	Gratuit
Audi connect navigation et divertissement [IT4] Inclus avec PNV ou PNR						
Affichage avancé de points d'intérêt Bulletins d'informations en ligne Calendrier Guidage prédictif Hotspot Wi-Fi Informations routières en ligne Informations sur les dangers Informations touristiques Météo Navigation myAudi Place de parking Prix du carburant Streaming de médias en ligne Twitter	IT4	Inclus avec les options [PNV] ou [PNR]	S	S	S	Gratuit
Audi connect navigation et divertissement plus [IT3] Uniquement en liaison avec MMI navigation plus [PNR] et Audi virtual cockpit [9S1] ou [9S9] (inclus [IT4])						
Navigation avec Google Earth® Affichage avancé des villes en 3D Radio en ligne Radio hybride Reconnaissance des titres de musique Interaction en langage naturel E-mail Messages	IT3	0	0	S	0	250 €

0 : Option S : Proposé en série

Audi connect (suite)

Audi connect sécurité et assistance en ligne [EL1]
<p>Assistance en ligne : en cas de panne, le client peut contacter le service d'assistance en ligne grâce à la touche Service Call au niveau du ciel de toit. Le véhicule établit une liaison vocale avec le service d'assistance d'Audi. Dans de nombreux cas, la demande peut être identifiée grâce aux données envoyées par le véhicule et une solution appropriée pour le client peut être trouvée rapidement</p>
<p>Message de l'alarme antivol⁽¹⁾ : notification « push » via l'application myAudi⁽²⁾⁽³⁾ lorsque l'alarme antivol en option a été déclenchée</p>
<p>Position de stationnement : l'emplacement de stationnement du véhicule s'affiche sur la carte de l'application myAudi⁽⁴⁾⁽²⁾</p>
<p>Prise de rendez-vous Audi en ligne⁽³⁾ : ce service de prise de rendez-vous en ligne informe le partenaire Audi sélectionné par le client de l'échéance d'un entretien. Le client est alors contacté de manière anticipée par son partenaire de service préféré</p>
<p>Rapport d'état du véhicule : grâce au Rapport d'état du véhicule Audi connect, il est possible de contrôler et d'utiliser aisément un grand nombre d'informations depuis votre smartphone via l'application myAudi⁽⁴⁾⁽⁵⁾⁽⁶⁾. Le rapport d'état du véhicule d'Audi connect englobe entre autres les informations suivantes :</p> <ul style="list-style-type: none"> - Niveau d'huile - Niveau de remplissage du réservoir - État de verrouillage des portières et vitres - État de l'éclairage - Intervalle d'entretien - Témoins de contrôle et d'avertissement
<p>Consultation de l'état de verrouillage / déverrouillage à distance⁽⁷⁾ : via l'application myAudi⁽⁴⁾⁽⁵⁾⁽⁶⁾</p>
Audi connect navigation et divertissement [EL3]
<p>Affichage avancé de points d'intérêt : directement depuis le système de navigation, accès aux points d'intérêt (par ex. stations-services et parkings). En cas de besoin, des informations complémentaires dynamiques, comme les évaluations et horaires d'ouverture, les prix actuels des carburants ainsi que les places de stationnement libres, peuvent être affichées</p>
<p>Bulletins d'informations en ligne : être informé en chemin en une fraction de seconde. Voyager de manière détendue sans pour autant manquer les événements actuels ; toujours rester informé même sur la route grâce à Audi connect. Des médias nationaux et internationaux fournissent des textes et des photos sur l'actualité mondiale. Et dans la mesure où le fournisseur le propose, les bulletins d'information seront retransmis dans une liste de résultats dans la langue sélectionnée. Les RSS Feeds permettent également de configurer ses propres sources d'information sur myAudi. Les bulletins d'information peuvent être retransmis, de façon sûre et confortable, durant le trajet au moyen de la fonction lecture par synthèse vocale. En option, ils peuvent aussi s'afficher intégralement sur le MMI. Une combinaison optimale de fonctionnalités pour chaque situation</p>
<p>Calendrier⁽⁸⁾ : vous avez accès à tout moment au calendrier de votre smartphone. Le service Calendrier Audi connect inclus dans l'application myAudi⁽⁴⁾⁽⁵⁾⁽⁶⁾ vous permet de consulter confortablement vos rendez-vous sur le MMI lorsque votre smartphone est connecté au véhicule par WiFi. Transmettez l'adresse de votre prochaine réunion directement depuis votre calendrier dans le système de navigation. Vous pourrez ainsi être sûr d'arriver toujours à l'heure au bon endroit (l'adresse doit cependant être indiquée dans le rendez-vous enregistré)</p>
<p>Guidage prédictif : le calcul de l'itinéraire est effectué en se basant sur les conditions de circulation actualisées et anticipées. Calcule le meilleur itinéraire jusqu'au point de destination en évitant les embouteillages et fournit une indication précise de l'heure d'arrivée estimée</p>
<p>Hotspot Wi-Fi⁽⁹⁾ : Audi connect offre un accès Internet sans fil au moyen d'un hotspot WiFi. Ainsi, les passagers arrière ont la possibilité, pendant la conduite ou à l'arrêt, de consulter des informations, leurs e-mails ou tout simplement de naviguer sur Internet avec un appareil portable</p>
<p>Informations routières en ligne⁽¹⁰⁾ : les informations routières en ligne vous révèlent la route la plus rapide jusqu'à votre destination. Les renseignements concernant la circulation sont affichés en couleur sur la carte de navigation et pris en compte dans le guidage dynamique. Une mise à jour des données en permanence fournit des informations rapides sur la formation et la disparition d'embouteillages, grâce à une couverture étendue du réseau routier, incluant notamment les routes secondaires et les axes urbains. Audi connect – pour arriver rapidement à destination</p>
<p>Informations sur les dangers : cette fonction prévient à l'avance et procure un sentiment de sécurité. Des informations actualisées issues de ce que l'on appelle « l'essaim d'Audi » renseignent en direct sur les pannes, les accidents, les endroits de mauvaise visibilité due au brouillard ou dangereux en raison de gel. Si une Audi équipée de la technologie adéquate enregistre une situation dangereuse, un signal est communiqué à un serveur qui communique l'information à tous les conducteurs d'Audi qui ont souscrit à ce service. Ces conducteurs sont ainsi prévenus sur leur combiné d'instruments ou leur système de navigation d'éventuelles situations dangereuses qu'ils seraient amenés à rencontrer et peuvent ainsi mieux réagir. Cette fonction augmente la sécurité des conducteurs d'Audi ainsi que celles des autres usagers de la route</p>
<p>Informations touristiques : il y a tant de choses à voir : les renseignements fournis par Audi connect vous informent plus en détail sur votre environnement immédiat, votre destination ou un endroit de votre choix. Un moteur de recherche vous livre des informations élaborées professionnellement sur les curiosités, qui peuvent être directement enregistrées comme destinations de navigation</p>

26

(1) Uniquement en combinaison avec l'alarme antivol en option. (2) Compatible à partir d'Apple iOS 10 et Android 6. Enregistrement préalable obligatoire sur www.audi.com/myaudi. Nécessite que la connexion WiFi soit activée entre le smartphone et l'Audi MMI pour le streaming de médias en ligne. (3) Inscription préalable et activation de la fonction obligatoires sur www.audi.com/myaudi. (4) Disponibilité différente selon les pays. (5) Compatible à partir d'Apple iOS 10.0 et Android 6. Enregistrement préalable obligatoire sur www.audi.com/myaudi. Nécessite que la connexion WiFi soit activée entre le smartphone et l'Audi MMI pour le streaming de médias en ligne. (6) Inscription préalable et activation de la fonction obligatoires sur www.audi.com/myaudi. (7) Impossibilité de démarrer le moteur sans la clé du véhicule. (8) Compatible à partir d'Apple iOS 10.0 et Android 6. Enregistrement préalable obligatoire sur www.audi.com/myaudi. Nécessite que la connexion WiFi soit activée entre le smartphone et l'Audi MMI pour le calendrier. (9) Le volume de données peut être commandé séparément via Cubic Telecom. (10) Le service Audi connect Informations routières en ligne est disponible pour de nombreux pays. Informations complémentaires auprès de votre partenaire Audi.

Audi connect (suite)

Météo : connaître le temps qu'il fera sur place, quelle que soit la destination. Audi connect fournit les informations nécessaires : les prévisions météorologiques et alertes d'intempéries sont présentées sous forme d'informations graphiques et de cartes, reprenant les conditions heure par heure et pour les 2 jours à venir, ou affichées à l'aide du radar de pluie
Mise à jour des données de navigation ⁽¹¹⁾
Navigation myAudi ⁽⁴⁾⁽⁵⁾ : recherche d'itinéraire et guidage à tout moment directement sur le téléphone portable. Le guidage est transmis sans fil et de façon confortable au système de navigation du véhicule dès le démarrage de celui-ci et poursuivi sur l'écran de navigation. Lorsque vous quittez le véhicule, le smartphone reprend automatiquement le guidage et vous guide jusqu'à votre destination finale. Tous les itinéraires enregistrés dans le véhicule et sur le smartphone sont en outre synchronisés quel que soit le dispositif où ils ont été initialement enregistrés. Il est ainsi possible de planifier des itinéraires ou des parcours de façon confortable avant le départ sur le smartphone puis de les reprendre directement dans le véhicule en tant que destinations de navigation. En cas de ralentissements ou de perturbations de la circulation sur les trajets couramment empruntés, le smartphone vous prévient en affichant des messages proactifs
Places de parking : pour se garer sans stress – même dans des endroits encore inconnus : recherche simple de places de parking libres dans vos environs ou à l'endroit de votre + destination et enregistrement comme destination de navigation ; affichage des possibilités de stationnement incluant informations supplémentaires détaillées telles que les prix et les places actuellement libres. Dans quelques villes, il est en outre possible d'afficher la probabilité de trouver une place de stationnement libre le long de certaines rues
Prix du carburant : trouvez des stations-services économiques à proximité de votre destination ou de votre emplacement. Pour des arrêts efficaces classés en fonction des prix et de la distance
Streaming de médias en ligne ⁽⁹⁾⁽¹²⁾ : la station individuelle de musique toujours présente – peu importe l'endroit, en vacances ou à la maison : avec l'application myAudi ⁽⁴⁾⁽⁵⁾ pour smartphones. Il suffit de connecter tout simplement son propre smartphone par WiFi à la navigation MMI plus avec MMI touch et d'accéder à une offre complète de stations radio du monde entier et de fournisseurs tiers. Il est possible de sélectionner les stations selon le genre musical ou par texte libre ; enregistrées comme favoris dans le smartphone, elles peuvent également être retrouvées rapidement. Commande confortable grâce à l'intégration dans la navigation MMI plus d'Audi avec MMI touch
Twitter : vous ne manquerez plus jamais une actualité grâce à Audi connect et Twitter : les nouvelles actuelles, newsfeeds ou tendances, peuvent également être suivies confortablement via la fonction de lecture intégrée
Audi connect navigation et divertissement plus [IT3]
Affichage avancé des villes en 3D : meilleure orientation grâce à des modèles de bâtiments en 3D détaillés
E-mail ⁽¹³⁾ : restez informé : la fonction E-mail transmet des e-mails via Bluetooth du téléphone portable au véhicule. Le conducteur peut également écouter en option la lecture des messages incluant expéditeur, objet, date, signature et mention légale. Une fois ouvert ou lu, l'e-mail apparaît comme « lu » sur le téléphone portable. Il est également possible d'élaborer des e-mails à l'aide d'éléments de texte prédéfinis ou de saisir un texte et de l'envoyer. Les clients ayant commandé le service Navigation & divertissement plus [IT3] en option bénéficient de la commande vocale à interaction en langage naturel ⁽¹³⁾ , ce qui améliore la qualité de reconnaissance vocale et donc les résultats
Interaction en langage naturel ⁽¹³⁾
Messages ⁽¹³⁾
Navigation avec Google Earth ^{TM(14)} : la navigation avec Google Earth ^{TM(14)} facilite l'orientation grâce à des photos aériennes et images satellite haute résolution
Radio en ligne : accès aux émetteurs de radio en ligne du monde entier, directement et confortablement en tant que source média sur votre radio
Radio hybride : la radio passe automatiquement et sans fil des émetteurs de radio FM et DAB classiques aux émetteurs de radio en ligne correspondants afin de toujours garantir la meilleure réception possible. Écouter votre chaîne de radio préférée à tout moment et partout, même lorsque vous quittez la zone de réception terrestre
Recherche de points d'intérêt avec commande vocale : navigation connectée grâce à Audi connect : la recherche de points d'intérêt avec commande vocale transforme votre voyage en une expérience interactive. L'accès à l'ensemble des bases de données sur Internet permet de rechercher des destinations spécifiques par saisie de texte et fournit des informations correspondantes telles que des photos, des heures d'ouverture et des évaluations de visiteurs. La reconnaissance vocale intégrée et pratique, activable via une touche située sur le volant multifonctions, offre davantage de confort et de sécurité. Avec la recherche de points d'intérêt avec commande vocale, le conducteur garde la destination en vue depuis le départ. Vous pouvez également utiliser lors de déplacements la recherche de points d'intérêt via l'application myAudi ⁽⁴⁾⁽⁵⁾ avec votre smartphone
Reconnaissance de titres de musique : reconnaissance automatique d'un grand nombre de titres retransmis à la radio. Affichage des informations supplémentaires comme interprète, album et pochette. Le contenu et l'étendue des informations supplémentaires dépendent de la mise à disposition par le fournisseur de services

(4) Disponibilité différente selon les pays. (5) Compatible à partir d'Apple iOS 10.0 et Android 6. Enregistrement préalable obligatoire sur www.audi.com/myaudi. Nécessite que la connexion WiFi soit activée entre le smartphone et l'Audi MMI pour le streaming de médias en ligne. (11) La version de cartes livrée peut être gratuitement actualisée tous les trois mois et ce jusqu'à maximum 5 ans après la fin de la production de la génération du dispositif d'Infotainment embarqué. Les données de navigation actuelles peuvent être téléchargées depuis la plateforme myAudi sur www.audi.com/myaudi et installées dans le véhicule via la carte SD. En combinaison avec Audi connect, il est possible de télécharger et d'actualiser des cartes directement dans le véhicule. Il est également possible de faire installer les nouvelles données de navigation par un partenaire Audi moyennant des frais supplémentaires. (12) Vous avez besoin en règle générale d'un compte dans un service de streaming média, ce qui peut entraîner des frais supplémentaires. (13) Sous réserve que votre téléphone portable dispose du profil Bluetooth MAP (Message Access Profile). Informations sur les téléphones portables compatibles auprès de votre partenaire Audi ou sur www.audi.com/bluetooth. (14) Google et le logo Google sont des marques déposées de Google Inc.

Q3 Sportback essence

		35 TFSI		45 TFSI quattro
Moteur				
Puissance maxi en ch (kW) à tr/mn		150 (110) / 5 000 - 6 000		230 ch (169) / 5 000 - 6 700
Nombre de cylindres / soupapes		4 / 16		4/16
Cylindrée (cm ³)		1 498		1 984
Couple maxi (Nm) à tr/mn		250 / 1 500 - 3 500		350 / 1 500 - 5 000
Transmission				
Transmission		aux roues avant		quattro
Boîte de vitesses		Manuelle 6	S tronic 7	S tronic 7
Poids / Dimensions				
Nombre de places		5		5
Poids à vide (kg) / Total maxi autorisé en charge		1 460 / 2 045	1 605 / 2050	1 700 / 2 200
Remorque freinée sur rampe 12 % / non freinée (kg)		1 800 / 750	- / -	2 100 / 750
Volume du coffre (l)		530 - 1 525		530 - 1 525
Réservoir du carburant (l)		60	58	60
Rayon de braquage (m)		11,8		11,8
Performances				
Vitesse maximale (km/h) sur circuit		211	205	233
Accélération de 0 à 100 km/h (s)		9,6	9,4	6,3
Environnement				
Carburant		Super sans plomb 95		Super sans plomb 95
Consommation cycles urbain / routier / mixte (l/100 km) NEDC Corrélées (g/km)	Jantes 17"	7,1 / 4,9 / 5,7	6,9 / 5,3 / 5,9	9,5 / 6,1 / 7,3
	Jantes 18"	7,2 / 5,0 / 5,8	6,9 / 5,3 / 5,9	9,5 / 6,1 / 7,4
	Jantes 19"	7,3 / 5,2 / 6,0	7,1 / 5,5 / 6,1	9,7 / 6,4 / 7,6
	Jantes 20"	-	7,1 / 5,5 / 6,1	9,7 / 6,5 / 7,7
Émissions de CO ₂ en cycle mixte NEDC Corrélées (g/km)	Jantes 17"	130	134	166
	Jantes 18"	132	135	168
	Jantes 19"	136	139	173
	Jantes 20"	-	139	174
Émissions de CO ₂ en cycle mixte NEDC (base fiscale) (g/km)		126	129	164 - 172
Consommation en cycle mixte (WLTP) (l/100 km)		6,6 - 7,1	6,8 - 7,2	8,6 - 9,0
Émissions de CO ₂ (WLTP) (g/km)		150 - 161	154 - 164	195 - 204
Norme antipollution		EU6		EU6
Type homologation		WLTP		WLTP
Start&Stop / Récupération d'énergie / MHEV		Oui / Oui / Non	Oui / Oui / Oui	Oui / Oui / Non

- Les taxes sont calculées sur la base des émissions de CO₂ en cycle mixte NEDC (**base fiscale**)

- À partir du 1^{er} septembre 2017, certains véhicules neufs sont réceptionnés sur la base de la procédure d'essai harmonisée au niveau mondial pour les véhicules légers (WLTP), procédure d'essai plus réaliste permettant de mesurer la consommation de carburant et les émissions de CO₂.

À partir du 1^{er} septembre 2018, la procédure WLTP remplace complètement le nouveau cycle européen de conduite (NEDC), procédure d'essai utilisée précédemment. Les conditions d'essai étant plus réalistes, la consommation de carburant et les émissions de CO₂ mesurées selon la procédure WLTP sont, dans de nombreux cas, plus élevées que celles mesurées selon la procédure NEDC.

Q3 Sportback diesel

		35 TDI	35 TDI quattro	40 TDI
Moteur				
Puissance maxi en ch (kW) à tr/mn		150 (110) / 3 500 - 4 000	150 ch (110) / 3 500 - 4 000	190 ch (140) / 3 250 - 4 000
Nombre de cylindres / soupapes		4/16	4/16	4/16
Cylindrée (cm³)		1 968	1 968	1 968
Couple maxi (Nm) à tr/mn		340 / 1 750 - 3 500	340 / 1 750 - 3 500	400 / 1 750 - 3 500
Transmission				
Transmission		aux roues avant	quattro	quattro
Boîte de vitesses		S tronic 7	Manuelle 6	S tronic 7
Poids / Dimensions				
Nombre de places		5	5	5
Poids à vide (kg) / Total maxi autorisé en charge		1 655 / 2 155	1 710 / 2 220	1 770 / 2 280
Remorque freinée sur rampe 12 % / non freinée (kg)		2 000 / 750	2 000 / 750	2 200 / 750
Volume du coffre (l)		530 - 1 525	530 - 1 525	530 - 1 525
Réservoir du carburant (l)		60	60	60
Réservoir AdBlue (l)		18	18	18
Rayon de braquage (m)		11,8	11,8	11,8
Performances				
Vitesse maximale (km/h) sur circuit		205	207	221
Accélération de 0 à 100 km/h (s)		9,2	9,3	8
Environnement				
Carburant		Diesel EN 590	Diesel EN 590	Diesel EN 590
Consommation cycles urbain / routier / mixte (l/100 km) NEDC Corrélées (g/km)	Jantes 17"	5,4 / 4,3 / 4,7	6,5 / 4,9 / 5,5	6,6 / 4,9 / 5,5
	Jantes 18"	5,4 / 4,3 / 4,7	6,5 / 5,0 / 5,5	6,4 / 5,0 / 5,5
	Jantes 19"	5,4 / 4,6 / 4,9	6,6 / 5,2 / 5,7	6,4 / 5,2 / 5,6
	Jantes 20"	-	-	6,4 / 5,2 / 5,7
Émissions de CO ₂ en cycle mixte NEDC Corrélées (g/km)	Jantes 17"	123	146	145
	Jantes 18"	124	146	146
	Jantes 19"	128	150	148
	Jantes 20"	-	-	149
Émissions de CO ₂ en cycle mixte NEDC (base fiscale) (g/km)		120 - 125	143	133 - 145
Consommation en cycle mixte (WLTP) (l/100 km)		5,9 - 6,2	6,7 - 7,0	7,0 - 7,5
Émissions de CO ₂ (WLTP) (g/km)		154 - 162	175 - 185	183 - 196
Norme antipollution		EU6	EU6	EU6
Type homologation		WLTP	WLTP	WLTP
Start&Stop / Récupération d'énergie		Oui / Oui	Oui / Oui	Oui / Oui

- Les véhicules diesel sont équipés d'un réservoir d'AdBlue

Q3 Sportback

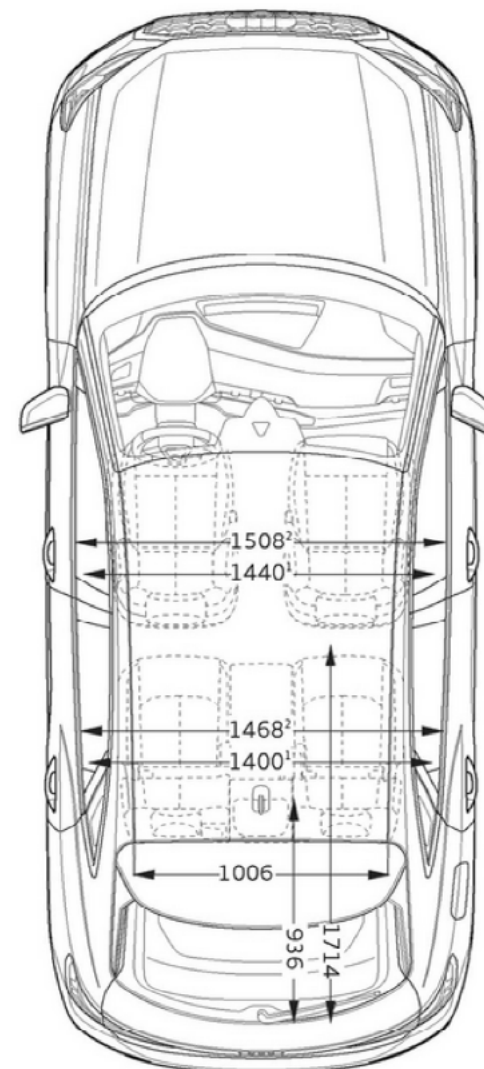
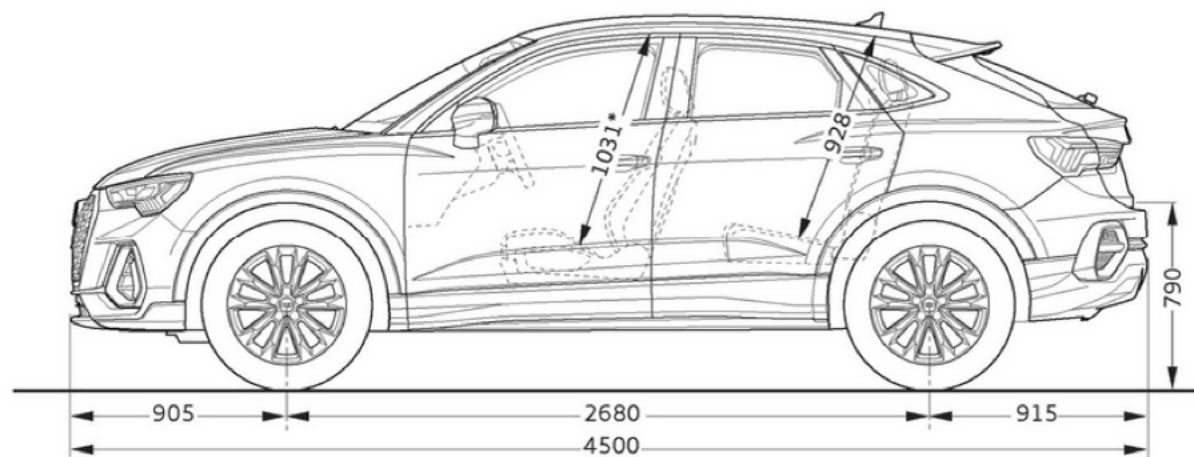
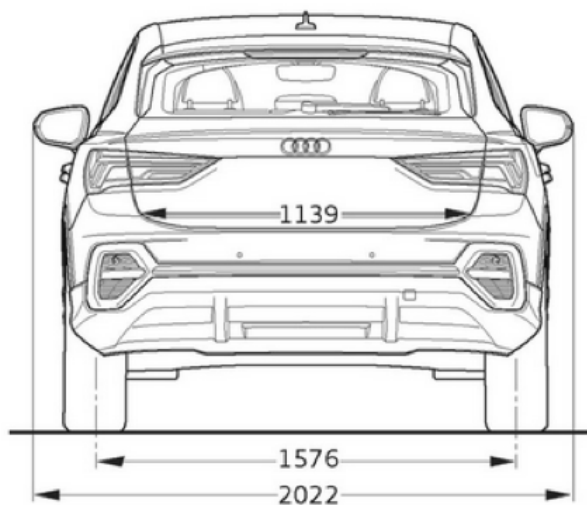
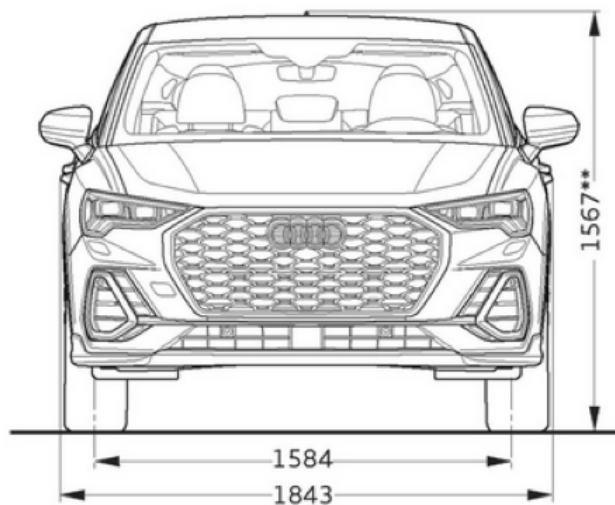

30

* Espace maximum au-dessus de la tête.

1 : Largeur aux épaules. 2 : Largeur aux coudes.

Toutes les cotes sont indiquées en millimètres.

Q3 Sportback

AUDI FRANCE
BP 62
02601 Villers-Cotterêts Cedex
Réalisation ALTAVIA-PARIS

Le modèle, les versions et les équipements présentés dans ce catalogue ainsi que certains services ne sont pas disponibles dans tous les pays. Les automobiles qui figurent sur les photos comportent des équipements en option avec le supplément de prix. Les informations concernant : **possibilités de livraison, aspect, performances, dimensions, poids, consommation et frais d'entretien des véhicules correspondent aux données en notre possession à la date de mise en ligne. Les informations contenues dans le présent document sont modifiables à tout moment et sans préavis. Pour plus d'information veuillez vous rapprocher de votre Distributeur Audi.**

Les matériaux et composants de ce véhicule ont été conçus pour minimiser leur impact sur l'environnement, dans le respect de la réglementation relative aux véhicules hors d'usage. Ont ainsi été privilégiés des composants et matériaux recyclés et/ou ré-employables et/ou valorisables, visant à faciliter le démontage et la dépollution des véhicules hors d'usage ainsi qu'à préserver l'environnement. Tout véhicule en fin de vie peut être cédé gratuitement par son dernier propriétaire aux démolisseurs et broyeurs agréés par les services compétents. Pour plus de renseignements sur la cession des véhicules hors d'usage et/ou les dispositifs mis en place pour prévenir les atteintes environnementales, n'hésitez pas à contacter votre distributeur Audi, ou Audi France, 11, avenue de Boursonne - BP 62 - 02601 Villers-Cotterêts Cedex.

www.audi.fr