

A3 Sportback / Berline et A3 TFSI e

Nouvelle Audi

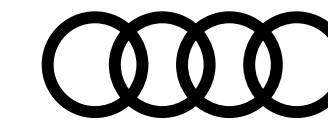



myAudi

L'accès numérique à votre Audi. Partout. À tout moment.

Détails de l'équipement

Votre Audi est unique, comme vous. Pour vous permettre de garder une bonne vue d'ensemble, toutes les données de votre véhicule sont consultables en ligne à tout moment dans les détails d'équipement myAudi.

Mises à jour de cartes

Toutes les nouvelles routes, tous les blocages : vos données de navigation sont toujours à jour avec myAudi. Régulièrement, des mises à jour de cartes à transférer aisément sur votre Audi sont mises à votre disposition.

Recherche de concessionnaire

Avec myAudi, vous trouverez aisément et rapidement le Partenaire Audi approprié et accéderez directement à ses principales coordonnées. Vous pourrez également l'enregistrer en tant que Partenaire Audi personnel.

État du véhicule

Pour recevoir des informations sur votre Audi, vous n'avez pas besoin d'être dedans. myAudi vous fournit à tout moment les informations essentielles telles que les niveaux de carburant et d'huile, les kilomètres parcourus, le statut des portières, les éventuels avertissements et les rendez-vous atelier.

Galerie de véhicules

Jeter un coup d'œil sur votre Audi – c'est possible à tout moment. Les modèles à partir de 2010 peuvent être visualisés de l'extérieur et de l'intérieur sous différentes perspectives en vues réalistes haute résolution dans la galerie.

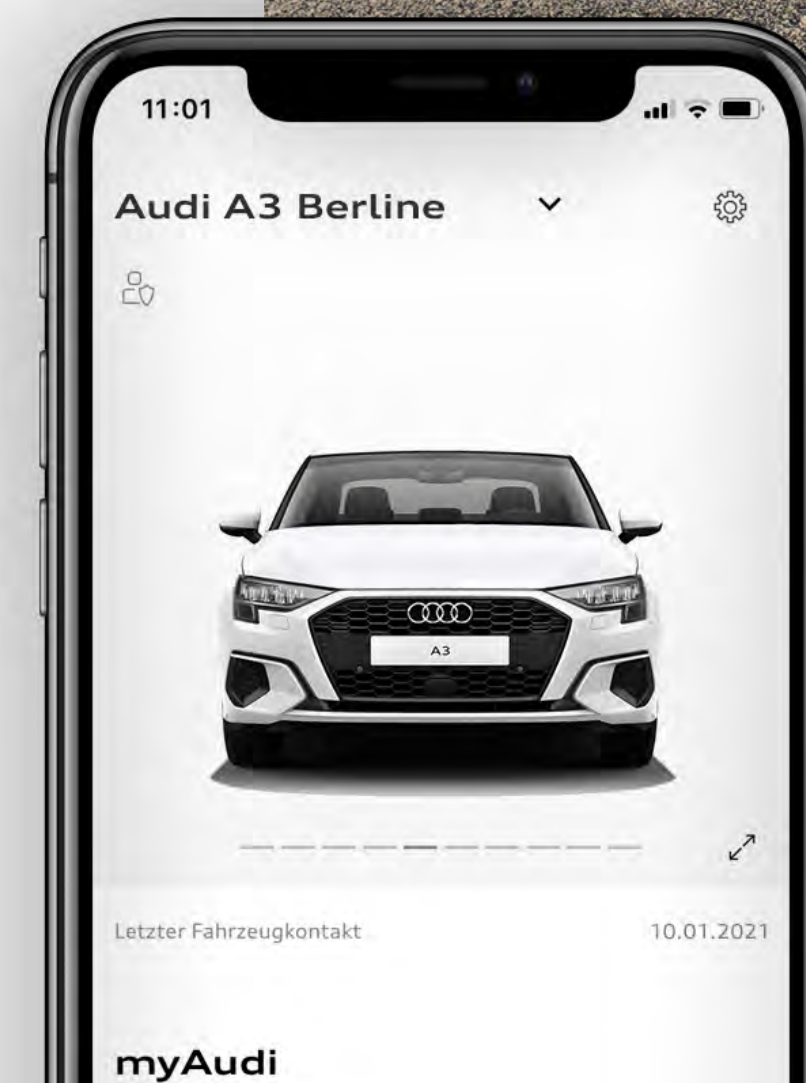

Toujours connecté

Avec Audi connect et l'application myAudi, retrouvez les Informations en temps réel pour votre véhicule. Consultables de partout.



La disponibilité des services peut varier selon le pays, le modèle et l'équipement de votre Audi. L'utilisation de certains services dépend d'Audi connect.



Les nouvelles Audi A3

La nouvelle Audi A3 séduit par son extérieur au design sportif et élégant, et son intérieur haut de gamme orienté vers le conducteur. Dans un monde qui évolue rapidement, vous avez besoin d'un compagnon qui soit toujours prêt à relever de nouveaux défis. Avec un design renouvelé et des technologies innovantes telles que l'Audi connect et les aides à la conduite.

[Découvrez la gamme](#)

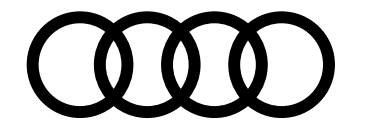

Structure de gamme

et finitions

Design Luxe [WCF]

+ 5 550 € (vs. Design)

En savoir plus >



Design [WAF]

+ 3 150 €

En savoir plus >



S line [WCE]

+ 7 800 €

En savoir plus >



Business line⁽¹⁾ [WBL]

+ 3 850 €

En savoir plus >



A3 [BAS]

En savoir plus >



(1) Finition Business line réservée aux personnes morales et professions libérales (à l'exclusion des entités exerçant une activité de commercialisation ou de location courte durée d'automobiles et hors catégories juridiques INSEE n° 6. Exemple : sociétés civiles, groupements fonciers, etc.).

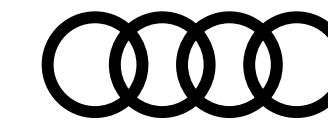

Tarifs A3 Sportback

					A3 [BAS]		Design [WAF]		Business line ⁽¹⁾ [WBL]		S line [WCE]		Design Luxe [WCF]	
	Puissance (ch)	Transmission	Émissions CO ₂ WLTP (g/km)	Puissance Administrative	Code Modèle	Tarif TTC	Code Modèle	Tarif TTC	Code Modèle	Tarif TTC	Code Modèle	Tarif TTC	Code Modèle	Tarif TTC
Essence														
30 TFSI	110 ch	manuelle 6	124 - 134	6	8YAAKC	28 630 €	8YAAKC	31 780 €	8YAAKC	32 480 €	8YACKC	36 430 €	8YABKC	37 330 €
30 TFSI Mild Hybrid*	110 ch	S tronic 7	116 - 127	6	8YAAKG	30 780 €	8YAAKG	33 930 €	8YAAKG	34 630 €	8YACKG	38 580 €	8YABKG	39 480 €
35 TFSI	150 ch	manuelle 6	132 - 145	8	8YAAZC	29 640 €	8YAAZC	32 790 €	8YAAZC	33 490 €	8YACZC	37 440 €	8YABZC	38 340 €
35 TFSI Mild Hybrid*	150 ch	S tronic 7	129 - 141	8	8YAAZG	31 790 €	8YAAZG	34 940 €	8YAAZG	35 640 €	8YACZG	39 590 €	8YABZG	40 490 €
40 TFSI quattro	190 ch	S tronic 7	160 - 168	10	-	-	-	-	-	-	8YACGY	43 140 €	8YABGY	44 040 €

(1) Version Business line réservée aux personnes morales et professions libérales (à l'exclusion des entités exerçant une activité de commercialisation ou de location courte durée d'automobiles et hors catégories juridiques INSEE n°6. Exemple : sociétés civiles, groupements fonciers, etc).

*Moteur à technologie d'hybridation légère (MHEV).

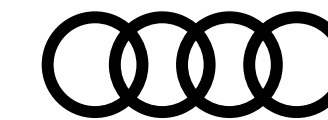

Tarifs A3 Sportback

					A3 [BAS]		Design [WAF]		Business line ⁽¹⁾ [WBL]		S line [WCE]		Design Luxe [WCF]	
	Puissance (ch)	Transmission	Émissions CO ₂ WLTP (g/km)	Puissance Administrative	Code Modèle	Tarif TTC	Code Modèle	Tarif TTC	Code Modèle	Tarif TTC	Code Modèle	Tarif TTC	Code Modèle	Tarif TTC
Diesel														
30 TDI	116 ch	manuelle 6	115 - 125	6	8YAADC	29 640 €	8YAADC	32 790 €	8YAADC	33 490 €	8YACDC	37 440 €	8YABDC	38 340 €
30 TDI	116 ch	S tronic 7	121 - 130	6	8YAADG	31 790 €	8YAADG	34 940 €	8YAADG	35 640 €	8YACDG	39 590 €	8YABDG	40 490 €
35 TDI	150 ch	manuelle 6	112 - 121	8	8YAARC	32 420 €	8YAARC	35 570 €	8YAARC	36 270 €	8YACRC	40 220 €	8YABRC	41 120 €
35 TDI	150 ch	S tronic 7	120 - 131	8	8YAARG	34 570 €	8YAARG	37 720 €	8YAARG	38 420 €	8YACRG	42 370 €	8YABRG	43 270 €
40 TDI	200 ch	quattro S tronic 7	148 - 156	11	-	-	-	-	-	-	8YACLY	45 980 €	8YABLY	46 880 €
Hybride rechargeable (plug in)														
40 TFSI e	204 ch	S tronic 6	24 - 31	8	8YAAPX	38 680 €	8YAAPX	41 830 €	8YAAPX	42 530 €	8YACPX	46 480 €	8YABPX	47 380 €

(1) Version Business line réservée aux personnes morales et professions libérales (à l'exclusion des entités exerçant une activité de commercialisation ou de location courte durée d'automobiles et hors catégories juridiques INSEE n°6. Exemple : sociétés civiles, groupements fonciers, etc).

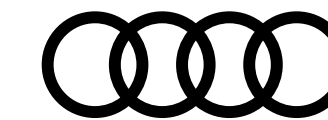

Tarifs A3 Berline

					A3 [BAS]		Design [WAF]		Business line ⁽¹⁾ [WBL]		S line [WCE]		Design Luxe [WCF]	
	Puissance (ch)	Transmission	Émissions CO ₂ WLTP (g/km)	Puissance Administrative	Code Modèle	Tarif TTC	Code Modèle	Tarif TTC	Code Modèle	Tarif TTC	Code Modèle	Tarif TTC	Code Modèle	Tarif TTC
Essence														
30 TFSI	110 ch	manuelle 6	120 - 131	6	8YSAKC	29 180 €	8YSAKC	32 330 €	8YSAKC	33 030 €	8YSCKC	36 980 €	8YSBKC	37 880 €
30 TFSI Mild Hybrid*	110 ch	S tronic 7	113 - 125	6	8YSAKG	31 330 €	8YSAKG	34 480 €	8YSAKG	35 180 €	8YSCKG	39 130 €	8YSBKG	40 030 €
35 TFSI	150 ch	manuelle 6	129 - 142	8	8YSAZC	30 190 €	8YSAZC	33 340 €	8YSAZC	34 040 €	8YSCZC	37 990 €	8YSBZC	38 890 €
35 TFSI Mild Hybrid*	150 ch	S tronic 7	125 - 138	8	8YSAZG	32 340 €	8YSAZG	35 490 €	8YSAZG	36 190 €	8YSCZG	40 140 €	8YSBZG	41 040 €
40 TFSI quattro	190 ch	S tronic 7	157 - 164	10	-	-	-	-	-	-	8YSCGY	43 690 €	8YSBGY	44 590 €

(1) Version Business line réservée aux personnes morales et professions libérales (à l'exclusion des entités exerçant une activité de commercialisation ou de location courte durée d'automobiles et hors catégories juridiques INSEE n°6. Exemple : sociétés civiles, groupements fonciers, etc).

*Moteur à technologie d'hybridation légère (MHEV).

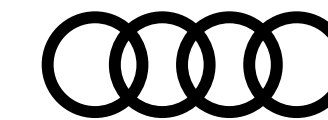

Tarifs A3 Berline

					A3 [BAS]		Design [WAF]		Business line ⁽¹⁾ [WBL]		S line [WCE]		Design Luxe [WCF]	
	Puissance (ch)	Transmission	Émissions CO ₂ WLTP (g/km)	Puissance Administrative	Code Modèle	Tarif TTC	Code Modèle	Tarif TTC	Code Modèle	Tarif TTC	Code Modèle	Tarif TTC	Code Modèle	Tarif TTC
Diesel														
30 TDI	116 ch	S tronic 7	118 - 128	6	8YSADG	32 340 €	8YSADC	35 490 €	8YSADG	36 190 €	8YSCDG	40 140 €	8YSBDG	41 040 €
35 TDI	150 ch	Manuelle 6	109 - 118	8	8YSARC	32 970 €	8YSARC	36 120 €	8YSARC	36 820 €	8YSCRC	40 770 €	8YSBRC	41 670 €
35 TDI	150 ch	S tronic 7	116 - 128	8	8YSARG	35 120 €	8YSARG	38 270 €	8YSARG	38 970 €	8YSCRG	42 920 €	8YSBRG	43 820 €
40 TDI	200 ch	quattro S tronic 7	145 - 152	11	-	-	-	-	-	-	8YSCLY	46 530 €	8YSBLY	47 430 €

(1) Version Business line réservée aux personnes morales et professions libérales (à l'exclusion des entités exerçant une activité de commercialisation ou de location courte durée d'automobiles et hors catégories juridiques INSEE n°6. Exemple : sociétés civiles, groupements fonciers, etc).

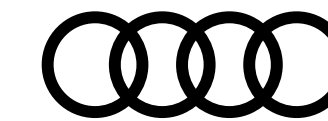

Extension de garantie A3

	1 an supplémentaire (2 + 1)				2 ans supplémentaires (2 + 2)		3 ans supplémentaires (2 + 3)	
Km	60 000	90 000	120 000	150 000	80 000	120 000	100 000	150 000
Code Option	EA2	EA3	EB4	EB3	EA5	EA6	EA8	EA9
A3	468 €	523 €	582 €	779 €	509 €	658 €	820 €	1 168 €

Plus serein, plus longtemps

Audi garantit ses voitures 2 ans sans limitation kilométrique. Pour plus de sérénité, il est possible de souscrire un contrat de garantie complémentaire portant la durée de la garantie à 3, 4 ou 5 ans. Cette extension de garantie est strictement le prolongement de la garantie constructeur. La peinture et l'anticorrosion sont respectivement garanties 3 ans et 12 ans.

La périodicité des vidanges est variable. Une alerte sera affichée par l'indicateur de maintenance. L'intervalle entre chaque vidange ne doit pas être supérieur à 30 000 km. Les révisions doivent être effectuées au maximum tous les 2 ans, selon le style de conduite et les conditions d'entretien.

Offres disponibles :

- Extension de garantie 1 an / 60 000 km, 90 000 km, 120 000 km ou 150 000 km
- Extension de garantie 2 ans / 80 000 km ou 120 000 km
- Extension de garantie 3 ans / 100 000 km ou 150 000 km

Le contrat prend fin lorsque la première des 2 échéances (durée ou kilométrage) est atteinte.

En cas de défaillance mécanique, électrique, le contrat de garantie permet de bénéficier notamment des réparations et/ou remplacement des pièces suivantes :

- Moteur
- Boîte de transfert
- Transmission
- Direction, circuit électrique
- Carters
- Boîte de vitesses
- Embrayage (hors disque)
- Système de refroidissement
- Suspensions (hors amortisseurs)

Ces interventions doivent être effectuées chez un Partenaire Audi Service. **Le bénéfice de cette extension de garantie n'est pas subordonné à la réalisation des prestations de réparation et d'entretien non couvertes par cette extension de garantie, par un réparateur du réseau agréé AUDI.**

Lors de la revente, le contrat est cessible avec le véhicule, ce qui en augmente la valeur. En cas de revente du véhicule avant le terme du contrat, le nouveau propriétaire bénéficiera des prestations souscrites.

Conditions Générales de Vente disponibles dans le réseau Audi Service ou sur www.audi.fr



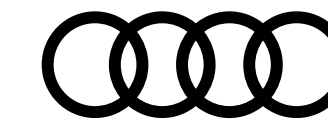

Offre e-tron Charging Service (eCS)

Recharge sur les bornes de recharges publiques avec l'offre e-tron Charging Service



e-tron
Charging Service

Un accès privilégié à l'un des plus grands réseaux publics de charge en Europe

- Un contrat unique et une carte de charge simple à utiliser
- Accès à plus de 200 000 points de charge dans 16 pays Européens

Le service eCS permet de se charger en France ainsi que dans d'autres pays de l'UE via un abonnement payant

- Deux tarifs de charge, pour la ville et les longues distances
- Une année d'abonnement "Transit" offerte pour les clients Audi e-tron

	Tarif en ville*	Tarif en transit**
Frais d'abonnement	4,91 €/mois	17,80 €/mois
Points de charge AC (jusqu'à 22 kW)	0,06 €/minute	0,06 €/minute
Points de charge DC (jusqu'à 50 kW)	0,23 €/minute	0,23 €/minute
Stations de charge Rapide IONITY (jusqu'à 150 kW)	0,79 €/minute	0,31 €/minute

* Tarifs valables pour le marché français à partir du 1^{er} mars 2021 ; **durée minimale : 12 mois.

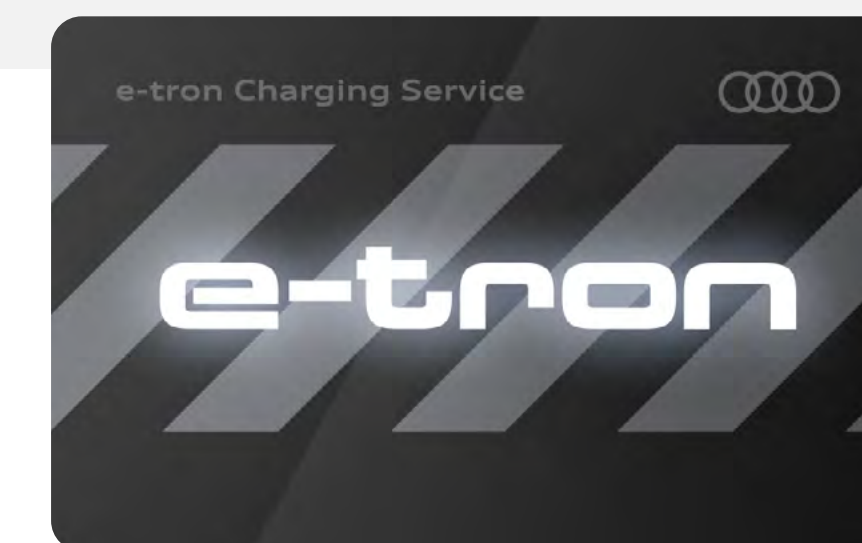

La couverture réseau de l'e-tron Charging Service s'étend en permanence

Pour plus d'information sur le réseau et les tarifs de chaque pays, **consultez le site internet.**

Découvrir

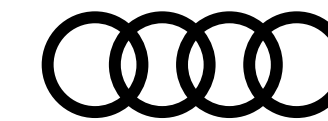

Offre ZEPLUG Particulier

Recharge en Habitat Collectif

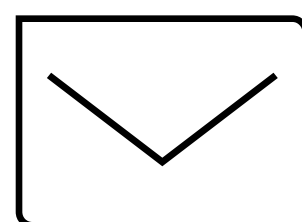

Validation en Assemblée Générale

Grâce à sa **solution sans frais** pour la copropriété et sans gestion pour le Syndic, **Zeplug fait l'unanimité en Assemblée Générale.**

Zeplug s'occupe de tout :
réaliser une pré-étude technique, préparer le dossier d'Assemblée Générale et assurer la coordination avec le Conseil Syndical et le Syndic.

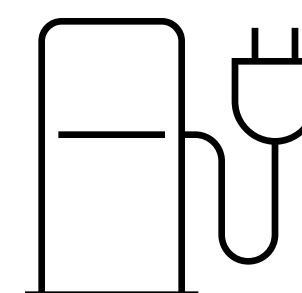

Installation de la borne de recharge

Zeplug installe une borne de recharge sur votre place de parking.

Cette borne sera raccordée à un nouveau compteur, indépendant des parties communes et dédié à la recharge.

À partir de

499€⁽¹⁾
TTC

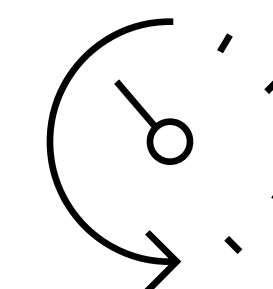

Abonnement tous compris et sans engagement

Votre abonnement inclut :

l'accès à l'infrastructure de recharge, la maintenance, l'assistance technique et l'électricité nécessaire à la recharge.

À partir de

19€90
TTC/MOIS



01 84 88 38 98



e-tron@zeplug.com

www.zeplug.com



(1) TVA à taux réduit de 5,5 %. Prix de revient net après déduction de l'aide ADVENIR, du crédit d'impôt de 30 % et de la remise nouveau client Zeplug (sous réserve d'éligibilité).

Volkswagen Group France, SA au capital de 198 502 510€, 11 avenue de Boursonne - 02600 Villers-Cotterêts, RCS Soissons 832 277 370. Vorsprung durch Technik = L'avance par la technologie. Ne pas jeter sur la voie publique.

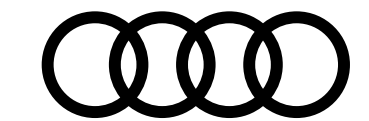

Tarifs ZEPLUG Particulier

L'abonnement sans engagement tout compris

Électricité Verte et Assistance Maintien de Mobilité.

#1 Point de charge		#2 Abonnement			
Puissance du point de charge	Prix de revient	0.5 Mega 3 500 km/an ¹	1 Mega 7 000 km/an ¹	2 Mega 14 000 km/an ¹	3 Mega 21 000 km/an ¹
Prise 2.2 kW 15 km/h ¹	499 €²	19,90€/mois	24,90€/mois	34,90€/mois	44,90€/mois
Borne 3.7 kW 25 km/h ¹	499 €²	24,90€/mois	29,90€/mois	39,90€/mois	49,90€/mois
Borne 7.4 kW 50 km/h ¹	599 €²	34,90€/mois	39,90€/mois	49,90€/mois	59,90€/mois
Prise 11 kW 75 km/h ¹	899 €²	44,90€/mois	49,90€/mois	59,90€/mois	69,90€/mois



Contribution planete oui

-8€/mois sur l'abonnement pendant les 12 premiers mois



Offre 5 utilisateurs et +

-5€/mois sur l'abonnement à partir de 5 utilisateurs dans la copropriété



01 84 88 38 98



e-tron@zeplug.com

www.zeplug.com

Tarifs TTC (TVA au taux réduit de 5.5% sur les bornes et 10% sur les prises), recharge en heures creuses uniquement. Option heures pleines : +2€/Mwh. Autres forfaits et puissances de bornes (22kW) disponibles sur demande. (1) Estimations faites sur la base d'une consommation de 14kWh/100km.

(2) Prix de revient net après déduction, sous réserve d'éligibilité, de l'aide ADVENIR, du crédit d'impôt de 300€ réserve aux bornes de recharge (prises exclues du dispositif) et de la remise "nouveaux clients" Zeplug sous forme de gratuité sur les premiers mois d'abonnement.

(3) Forfait non-éligible à la remise 5 utilisateurs et +. (4) Dans le cadre de notre partenariat avec Planète OUI, fournisseur d'énergie renouvelable, vous bénéficiez automatiquement d'une remise de 8€/mois pendant les 12 premiers mois.

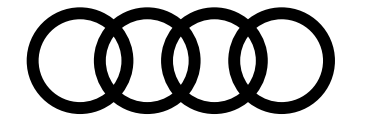

Offre ZEPLUG Entreprise

Sur le lieu de travail, au domicile des collaborateurs ou en déplacement,
une solution pour tous vos besoins

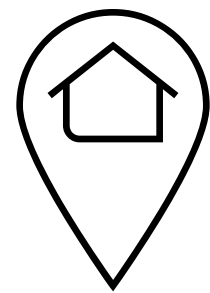

Installation sur site ou au domicile des collaborateurs

Site tertiaire mono ou multi-occupant, **pavillon** ou **copropriété** :

Zeplug propose des solutions adaptées aux spécificités de chaque lieu de charge. Pour les copropriétés et les sites tertiaires, Zeplug peut installer à ses frais une alimentation dédiée.

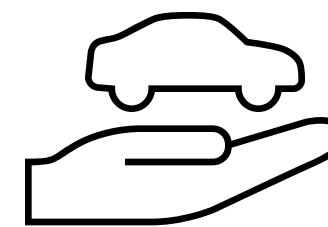

Pour véhicules privés et véhicules de flottes

Que ce soit pour les véhicules privés des collaborateurs ou ceux des visiteurs, Zeplug dispose de solutions pour tous les besoins.

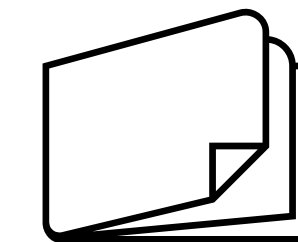

Tarification à la carte

Achat ou location de l'infrastructure
(à partir de 49€/mois/borne)

Mise en place de forfaits d'électricité et plafonds de consommation, facturation des recharges aux salariés: Zeplug adopte le modèle tarifaire qui vous convient le mieux et s'occupe de tout !



Exploitation/maintenance de l'infrastructure



Accès aux bornes de l'espace public



Pilotage énergétique de la charge



Supervision des accès et reporting individualisé



Gestion de l'avantage en nature



01 84 88 38 98



e-tron@zeplug.com

www.zeplug.com

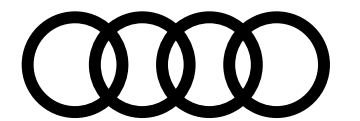

Offre **ZEborne**

3 étapes simples pour l'installation de ma solution recharge en maison individuelle

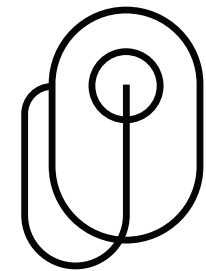

Vous choisissez

Votre solution de recharge auprès de votre concessionnaire.

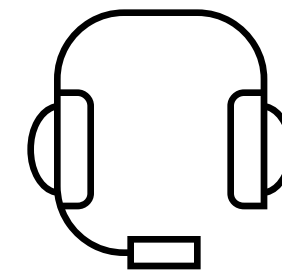

ZEborne vous rappelle

Sous 48 heures pour compléter les informations techniques et convenir d'une date d'intervention avant 4 semaines.

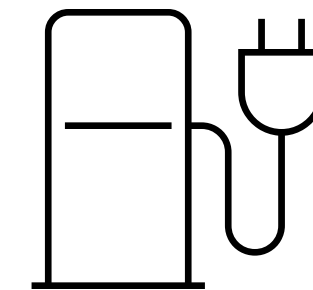

ZEborne installe

La solution choisie qui comprend le diagnostic de votre installation, la fourniture et la pose du matériel. Notre professionnel réalise la mise en service avec vous et vous garantit son fonctionnement.

Vous avez des questions ?

Les équipes ZEborne sont à votre disposition du lundi au vendredi de 9h à 19h et le samedi de 9h à 13h.



02 52 07 25 97



contact@zeborne.com



www.zeborne.com

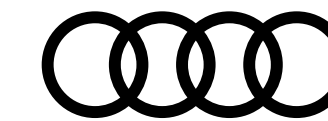

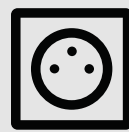

Offre ZEborne

3 étapes simples pour l'installation de ma solution recharge en maison individuelle

	 Prise renforcée et une installation sécurisée Dès 499 € TTC⁽¹⁾	 Borne de recharge avec gestion dynamique pour une consommation maîtrisée Dès 1499 € TTC⁽¹⁾
Autonomie récupérée⁽²⁾	—	—
Puissance	Jusqu'à 3,2 kW (mode 2)	Jusqu'à 7 kW (mode 3)
Matériels	1 prise renforcée (14A) + câble alimentation + protections monophasées + accessoires de fixation	1 coffret mural T2S (32A) + câble alimentation + protections monophasées + accessoires de fixation
Services	<ul style="list-style-type: none"> - Audit électrique de sécurité - Main-d'œuvre d'installation et mise en route - Devis et visite gratuits - Garanties : matériel 2 ans et installation 1 an 	<ul style="list-style-type: none"> - Audit électrique de sécurité - Main-d'œuvre d'installation et mise en route - Devis et visite gratuits - Garanties : matériel 2 ans et installation 1 an

Le saviez-vous ?

Avec ZEborne vous pouvez bénéficier d'un **crédit d'impôt de 30 %** sur le montant TTC du prix du matériel⁽³⁾

ZEborne est qualifié



02 52 07 25 97



contact@zeborne.com

www.zeborne.com

Offre valable sur une installation conforme monophasée avec une puissance suffisante. Sur tableau électrique dans le même bâtiment et prise ou borne murale installée en intérieur ou extérieur (façade), à une distance maximale de 15 mètres du tableau électrique. Pas besoin de changer votre abonnement électrique pour la borne 7 kW équipée de la gestion dynamique. La gestion dynamique permet de diminuer la consommation de la borne lorsque plusieurs appareils électriques sont utilisés au sein du foyer, et inversement lorsque les appareils ne sont plus utilisés. Non compris : un éventuel tableau additionnel (et sa protection) et la mise en conformité de la terre. (1) TVA taux super réduit à 5,5% applicable pour les travaux d'amélioration de la qualité énergétique. (2) Temps de charge indiqué pour une charge à 80% à la puissance indiquée. (3) Selon conditions définies dans la loi de finances et le Code Général des Impôts : rendez-vous sur impots.gouv.fr. La recharge sur une prise domestique standard n'est pas adaptée à un usage quotidien et doit rester occasionnelle. Préférez une solution de recharge dédiée. Photos non contractuelles

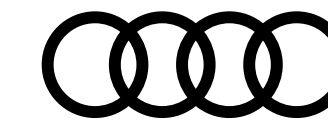

Offre Vert Electrique Régional

L'électricité verte de la région de votre choix pour soutenir les producteurs d'énergie renouvelable locaux.

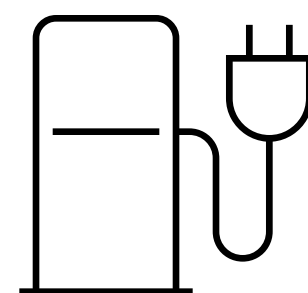

Objectif

Audi a souhaité s'associer avec EDF
pour faciliter l'accès de ses clients à une offre d'électricité verte et locale¹
pour recharger leur véhicule électrique.

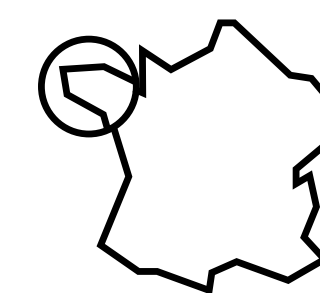

Principe du programme

Avec **Vert Electrique Régional**, les clients optent
pour l'électricité verte de la région de leur choix et soutiennent
les producteurs d'énergies renouvelables locaux².

En savoir plus

Offre valable dès le mois de janvier 2021
pour les véhicules électriques et hybrides de la gamme Audi.

[Découvrir en détail >](#)

Prenez un rendez-vous

en direct avec un conseiller client EDF

[Accéder au formulaire >](#)

(1) Offre d'électricité à prix de marché et sous conditions. (2) Vous avez la garantie que l'équivalent de votre consommation électrique est injecté en électricité produite à partir de sources d'énergies renouvelables (énergie solaire, hydraulique, éolienne,...) sur le réseau. Pour assurer une traçabilité de l'électricité renouvelable pour ses clients, EDF utilise le mécanisme des garanties d'origine.

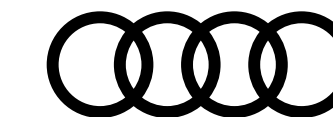

Principaux équipements de série

Disponibles dès la finition **A3** [BAS]

Moteur Design Confort Connectivité Visibilité Sécurité Équipements

Design extérieur

Boîtiers de rétroviseurs extérieurs couleur carrosserie [6FA]

Jantes en aluminium 16" [C5X]

Extérieur classic avec : [A9F]

- Calandre noir mat
- Diffuseur noir mat

Design intérieur

Application décorative avec peinture à effet spécial soie [5MA]

Ciel de pavillon en tissu [6N]

Sièges Tissu "Index" [N5G]

Volant en cuir style 3 branches avec multifonctions plus [1XX/1XW]



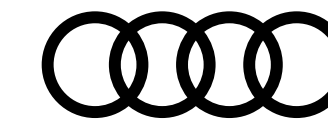

Principaux équipements de série

Disponibles dès la finition **A3** [BAS]

Moteur Design Confort Connectivité Visibilité Sécurité Équipements

Confort et vie à bord

Accoudoir central [6E3]

coulissant en longueur, avec inclinaison réglable

Audi drive select [2H6]

Clé à fréquence radio (sans safelock) [4I7]

Verrouillage central "Keyless-Go" verrouille et déverrouille les portes, le capot de coffre et la trappe à carburant ; incluant ouverture/fermeture confort des vitres

Climatiseur automatique confort 2 zones [9AK]

Direction assistée électromécanique, asservie à la vitesse [1N3]

Dossier de banquette arrière rabattable en 40:60 [3NZ]

Pare-brise à vitrage acoustique [4GH]

Rétroviseurs extérieurs réglables électriquement et dégivrants [6XN]

Rétroviseur intérieur à réglage jour/nuit manuel [4L2]

Sièges avant réglables manuellement [3L3]

- Hauteur et du positionnement en longueur
- Inclinaison de dossier
- Hauteur des appuie-tête et des ceintures

Sièges classiques à l'avant [Q1A]

avec réglage manuel de la hauteur et du positionnement en longueur, de l'inclinaison de dossier, de la hauteur des appuie-tête et des ceintures

Tapis de sol à l'avant et à l'arrière [0TD]



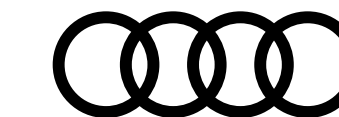

Principaux équipements de série

Disponibles dès la finition **A3** [BAS]

Moteur Design Confort Connectivité Visibilité Sécurité Équipements

Audio, Navigation, Connectivité et Infodivertissement

6 Haut-parleurs (passifs) [8RL]

Audi connect Appel d'urgence & Service [IW3]

Combiné d'instruments numérique Digital Cockpit 10,25" [7]2]

Interface Bluetooth [9ZX]

MMI Radio plus [I8Y]

Préparation pour appareil de navigation [7UZ]

Réception radio numérique (DAB) [QV3]



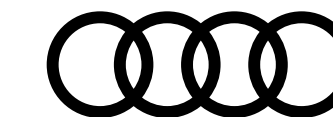

Principaux équipements de série

Disponibles dès la finition **A3** [BAS]

Moteur Design Confort Connectivité Visibilité Sécurité Équipements

Éclairage et visibilité

Détecteur de pluie et de luminosité [8N6]

Éclairage intérieur [QQ0]

- Module de pavillon à l'avant et à l'arrière, incluant spots de lecture
- Boîte à gants éclairée
- Éclairage de coffre à droite

Phares avant base [8EX]

(pour des phares full LED prendre [PX2])



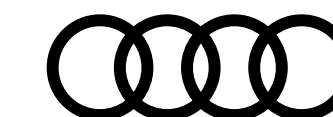

Principaux équipements de série

Disponibles dès la finition **A3** [BAS]

Moteur Design Confort Connectivité Visibilité Sécurité Équipements

Sécurité active et passive du véhicule

Airbags latéraux [6C2]

à l'avant et système d'airbags de tête

Alerte de sortie de voie [6I3]

Appel d'urgence Audi connect [NZ2]

Audi pre sense front [8J3]

Commande de désactivation [4UF]

de l'airbag passager avant

Contrôle de la pression de pneus [7K1]

Dispositif de limitation de vitesse [6Y2]

Écrous de roues antivol [1PE]

I-Size et Top Tether [3A0]

pour les sièges arrière extérieurs

Kit de réparation [1G8]

Outillage de bord [1S1]

Rappel de ceinture de sécurité [1I0]

avec dispositif arrière de détection d'occupation du siège

Régulateur de vitesse [8T6]

Sécurité enfant électrique [4H5]

Trousse de secours [1T3]

Triangle de présignalisation et 2 vestes de sécurité



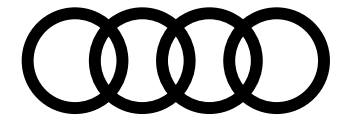

Principaux équipements de série

Disponibles dès la finition **A3** [BAS]

Moteur Design Confort Connectivité Visibilité Sécurité Équipements

Équipements spécifiques pour les motorisations hybrides rechargeables (TFSI e)

Câble de recharge HH Type E (8 A) [70I]

Jantes 16" [C5V]



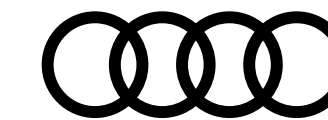

Finition Business line [WBL]

Équipements additionnels contenus dans la finition par rapport à la version **A3 [BAS]** + 3 850 €



Design extérieur et intérieur

Jantes 17" en alliage léger, 5 branches parallèles [CL9]

Phares à LED avec clignotants dynamiques à l'arrière [PX2]

Pack Aluminium intérieur [Q1]

Pack Brillance extérieur [4ZB]

Confort et vie à bord

Appui lombaire à 4 axes pour les sièges avant [7P1]

Réglages électrique, horizontal et vertical

Rétroviseur intérieur à réglage jour/nuit automatique, sans cadre [4L6]

Rétroviseurs extérieurs réglables, dégivrants et rabattables électriquement [6XI]

Avec fonction rabat automatique. Permet de basculer le rétroviseur côté passager avant vers le bas au passage de la marche arrière pour apporter au conducteur une meilleure vision du trottoir



Pack Aluminium intérieur [Q1]



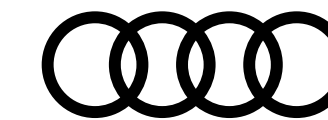

Finition Business line [WBL]

Équipements additionnels contenus dans la finition par rapport à la version **A3 [BAS]** + 3 850 €



Audio, Navigation, Connectivité et Infodivertissement

Audi virtual cockpit [9S1]

Combiné d'instruments entièrement numérique de 10,25"

MMI® navigation plus [7UG]

Avec MMI touch inclus en plus du MMI Navigation

Navigation & Infotainment Audi connect plus [IT3]

Sécurité active du véhicule : système d'assistance à la conduite

Caméra de recul [KA2]

Audi park assist [7X5]

Cherche à l'aide de capteurs à ultrasons les places de stationnement (bataille et créneau) appropriées le long de la chaussée



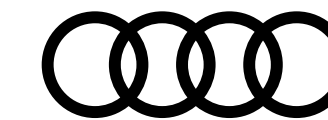

Finition Design [WAF]

Équipements additionnels contenus dans la finition par rapport à la version **A3 [BAS]** + **3 150 €**



Design extérieur et intérieur

Pack Brillance extérieur [4ZB]

Baguette sur les appuis de vitre en aluminium anodisé ; revêtement noir brillant sur les montants de pavillon centraux et arrière

Jantes 17" en alliage léger, 5 branches parallèles [CL9]

Pack Aluminium intérieur [QJ1]

Confort et vie à bord

Sellerie Tissu "Debut 2" [N7B]

Appui lombaire à 4 axes pour les sièges avant [7P1]

Réglages électrique, horizontal et vertical

Rétroviseur intérieur jour / nuit automatique, sans cadre [4L6]

Rétroviseurs extérieurs [6XI]

Réglables, dégivrants et rabattables électriquement avec fonction rabat automatique.

Permet de basculer le rétroviseur côté passager avant vers le bas au passage de la marche arrière pour apporter au conducteur une meilleure vision du trottoir



Sellerie Tissu "Debut 2" [N7B]



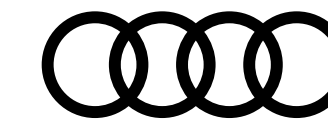

Finition Design [WAF]

Équipements additionnels contenus dans la finition par rapport à la version **A3 [BAS]** + 3 150 €



Audio, Navigation, Connectivité et Infodivertissement

2 ports de charge USB à l'arrière [7B9]

Audi smartphone interface [IU1]

Audi phone box light [9ZV]

Sécurité active du véhicule : système d'assistance à la conduite

Caméra de recul [KA2]

Audi park assist [7X5]

Cherche à l'aide de capteurs à ultrasons les places de stationnement (bataille et créneau) appropriées le long de la chaussée, calcule le créneau idéal et gère le braquage automatiquement



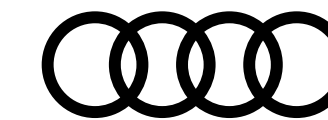

Finition Design Luxe [WCF]

Équipements additionnels contenus dans la finition par rapport à la version **A3 Design** [WAF] **+ 5 550 €**



Design extérieur

Jantes 17" en alliage léger, 5 branches en W [CG0]

Phares à LED avec clignotants dynamiques à l'arrière [PX2]

Pack extérieur Advanced [A9D]

- Seuil de porte avec incrustations en aluminium à l'avant
- Calandre peinte en noir titane avec cadre chromé
- Lame sur le spoiler avant en argent sélénite
- Spoiler de bord de toit standard
- Diffuseurs et grilles en noir mat grainé

Design intérieur

Applications décoratives en aluminium spectre foncé [5TD]

Combinaison cuir/similicuir mono.pur 550 [N4F]

Confort et vie à bord

Clé confort incluant déverrouillage du coffre par capteur [4K5]

Banquette arrière variable [3NT]

40:20:40, avec porte-gobelet dans l'accoudoir de la place centrale



Applications décoratives en aluminium spectre foncé [5TD]



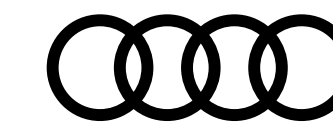

Finition Design Luxe [WCF]

Équipements additionnels contenus dans la finition par rapport à la version **A3 Design** [WAF] **+ 5 550 €**



Audio, Navigation, Connectivité et Infodivertissement

MMI® navigation plus avec MMI touch inclus en plus du MMI Navigation [7UG]

Navigation & Infotainment Audi connect plus [IT3]

Audi virtual cockpit plus [9S9]

Audi sound system [9VD]

Audi phone box light [9ZV]

Éclairage et visibilité

Pack Éclairage intérieur multicolore [QQ2]



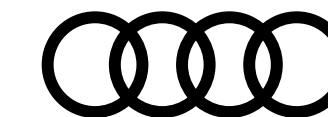

Finition S line [WCE]

Équipements additionnels contenus dans la finition par rapport à la version **A3 [BAS]** **+ 7 800 €**



Design extérieur

Jantes 18" en alliage léger [U53]

5 branches en Y, Gris Graphite, tournées brillantes

Pack extérieur S line [A9E]

- Garnitures de seuil de porte à l'avant avec incrustations en aluminium, éclairées, avec logo S
- Calandre peinte en noir de titane avec cadre chromé
- Becquet avant en peinture intégrale (couleur de la carrosserie) avec lame gris platine mat
- Emblème S sur les ailes avant
- Bordures de seuil latérales plus larges en gris platine mat
- S spoiler de bord de toit
- Grilles de sortie d'air latérales implicites en noir mat grainé avec incrustation en gris platine mat
- Diffuseurs et grilles en noir mat grainé

Phares à LED avec clignotants dynamiques à l'arrière [PX2]

Design intérieur

Pack intérieur S line [WQS]

- Sièges sport à l'avant avec sellerie en tissu/similicuir mono.pur 550
- Volant multifonction en cuir à 3 branches
- Accoudoirs des portes et frein à main, en cuir synthétique
- Accoudoir central, avant à angle réglable, pouvant être déplacé en avant/en arrière
- Pédalier et repose-pied en acier inoxydable
- Tapis de sol, avant et arrière, en velours, noir avec surpiqûres



Pack intérieur S line [WQS]



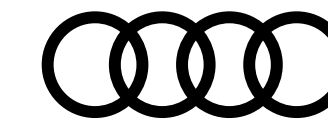

Finition S line [WCE]

Équipements additionnels contenus dans la finition par rapport à la version **A3 [BAS]** **+ 7 800 €**



Confort et vie à bord

Climatisation automatique confort 2 zones [9AK]

Rétroviseur intérieur jour/nuit automatique, sans cadre [4L6]

Rétroviseurs extérieurs [6XI]

Réglables, dégivrants et rabattables électriquement avec fonction rabat automatique

Permet de basculer le rétroviseur côté passager avant vers le bas au passage de la marche arrière pour apporter au conducteur une meilleure vision du trottoir

Audio, navigation, connectivité et infodivertissement

2 ports de charge USB à l'arrière [7B9]

Audi connect [IT4*]

Audi virtual cockpit : combiné d'instruments entièrement numérique de 10,25" [9S1]

Audi smartphone interface [IU1]

MMI® navigation plus avec MMI touch inclut en plus du MMI Navigation [7UG]

Audi sound system [9VD]

Sécurité active du véhicule : système d'assistance à la conduite

Audi park assist [7X5]

Cherche à l'aide de capteurs à ultrasons les places de stationnement (bataille et créneau) appropriées le long de la chaussée, calcule le créneau idéal et gère le braquage automatiquement

Caméra de recul [KA2]



*IT3 Audi connect plus de série sur A3 TFSI e S line

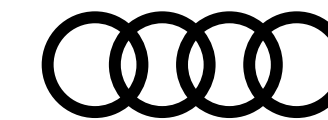

Teintes extérieures

	A3 [BAS]	Business line [WBL]	Design [WAF]	S line [WCE]	Design Luxe [WCF]
Teintes vernies					
Blanc Ibis [T9T9]	Gratuit	Gratuit	Gratuit	Gratuit	Gratuit
Noir Brillant [A2A2]	Gratuit	Gratuit	Gratuit	—	Gratuit
Bleu Turbo [N6N6]	—	—	—	900 €	—
Teintes métallisées					
Blanc Glacier [2Y2Y]	900 €	900 €	900 €	900 €	900 €
Noir Mythic [0E0E]	900 €	900 €	900 €	900 €	900 €
Bleu Navarre [2D2D]	900 €	900 €	900 €	900 €	900 €
Jaune Python [R1R1]	900 €	900 €	900 €	900 €	900 €
Rouge Tango [Y1Y1]	900 €	900 €	900 €	900 €	900 €
Argent Fleuret [L5L5]	900 €	900 €	900 €	—	900 €
Gris Manhattan [H1H1]	900 €	900 €	900 €	—	900 €
Bleu Atoll [3F3F]	900 €	900 €	900 €	—	900 €
Teinte nacrée					
Gris Daytona [6Y6Y]	—	—	—	900 €	—
Teinte Audi Exclusive					
Audi Exclusive [Q0Q0]	—	—	—	2 700 €	2 700 €

Teintes vernies



Blanc Ibis [T9T9]

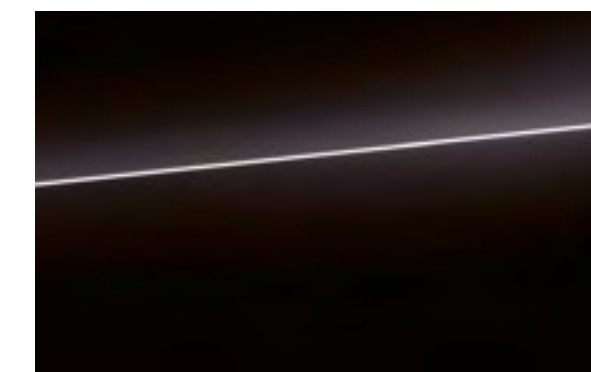

Noir Brillant [A2A2]



Bleu Turbo [N6N6]

Teintes métallisées



Blanc Glacier [2Y2Y]

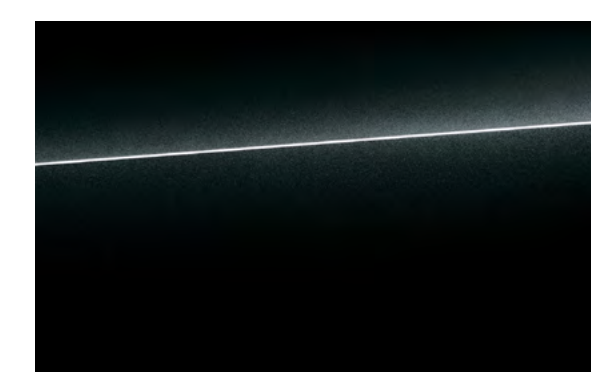

Noir Mythic [0E0E]



Bleu Navarre [2D2D]



Jaune Python [R1R1]



Rouge Tango [Y1Y1]

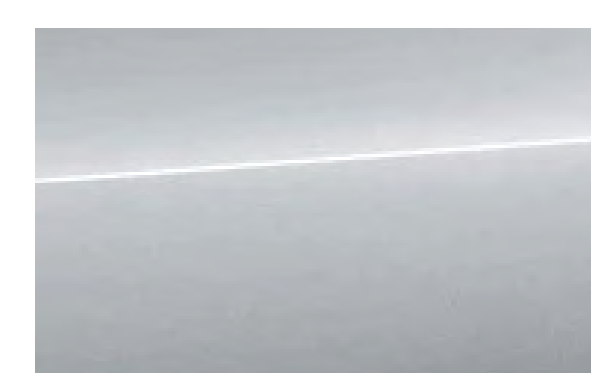

Argent Fleuret [L5L5]

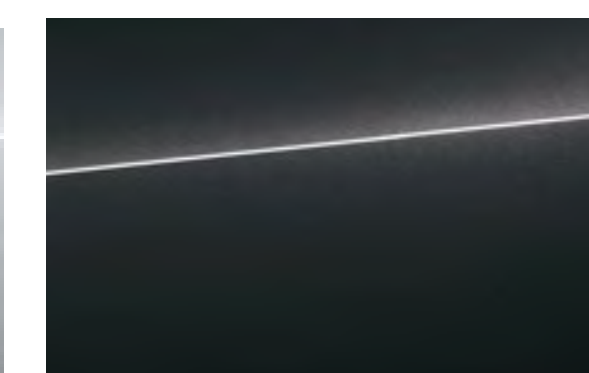

Gris Manhattan [H1H1]

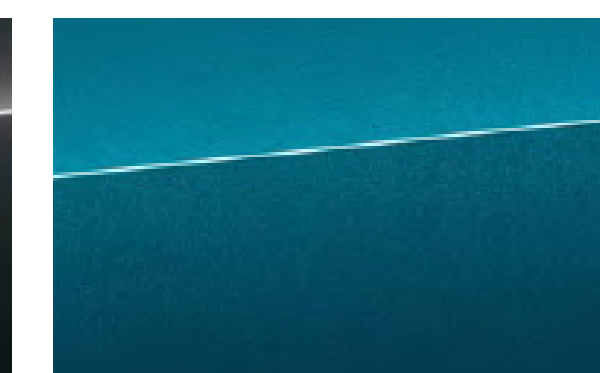

Bleu Atoll [3F3F]

Teinte nacrée

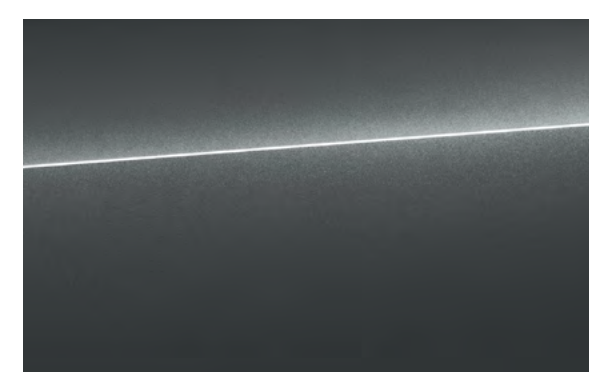

Gris Daytona [6Y6Y]

S : proposé en série, — : non proposé.

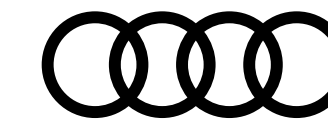

Jantes

16"

Jantes en aluminium coulé 5 branches doubles [C5X]

Dimension : 7 J x 16". Pneus : 205/55 R16

Jantes en alliage léger, style "Aéro" à 5 bras [C5V]

Dimensions : 7,5 J x 16". Pneus : 205/55 R16

Attention : Disponible que sur l'A3 TFSI e

17"

Jantes en alliage léger, 5 branches parallèles [CL9]

Dimension : 8,0 J x 17". Pneus : 225/45 R17

Jantes en alliage léger, 5 branches en W [CG0]

Dimension : 8,0 J x 17". Pneus : 225/45 R17

18"

Jantes en alliage léger, 5 branches en Y [U53]

Gris Graphite, tournées brillantes

Dimension : 8,0 J x 18". Pneus : 225/40 R18

Jantes en alliage léger, style dynamique à 5 bras [U72]

Dimension : 8,0 J x 18". Pneus : 225/40 R18

Jantes en alliage léger, 5 branches doubles en V [U52]
(style S), Gris Graphite

Dimension : 8,0 J x 18". Pneus : 225/40 R18

A3 [BAS]	Business line [WBL]	Design [WAF]	S line [WCE]	Design Luxe [WCF]
S	Gratuit	—	—	—
S	Gratuit	—	—	—
1 470 €	S	S	—	—
1 470 €	1 470 €	1 470 €	—	S
2 550 €	2 550 €	2 550 €	S	1 300 €
2 350 €	2 350 €	2 350 €	1 100 €	1 100 €
—	—	—	1 250 €	—



16" 5 branches doubles [C5X]



16" style "Aéro" à 5 bras [C5V]



17" 5 branches parallèles [CL9]



17" 5 branches en W [CG0]



18" 5 branches en Y [U53]



18" style dynamique à 5 bras [U72]



18" 5 branches doubles en V [U52]

S : proposé en série, — : non proposé.

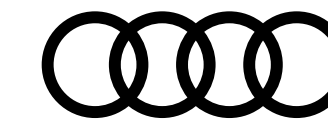

Jantes Audi Sport

18"

Jantes en alliage léger Audi Sport, style Blade 5 branches, Noir Anthracite, tournées brillant [U92]

Dimension : 8,0] x 18". Pneus : 225/40 R18

Jantes en alliage léger Audi Sport, style étoile à 10 branches [V29]

Dimension : 8,0] x 18". Pneus : 225/40 R18

Jantes en alliage léger Audi Sport, style Flag 5 branches, Gris Platine, tournant [V98]

Dimension : 8,0] x 18". Pneus : 225/40 R18

19"

Jantes en aluminium coulé Audi Sport 5 branches trapézoïdal, finition titane mat, polies brillant [C1I]

Dimension : 8,5] x 19". Pneus : 255/40 R20

Attention : Oblige la suspension Sport [1]F
Indisponible sur 8Y**DC et 8Y**KC, 8Y**KG et A3 TFSI e

Jantes en alliage léger Audi Sport, structure 5 bras en Y, Gris Titane mat, tournées brillant [C6H]

Dimension : 8,0] x 19". Pneus : 235/35 R19

Attention : Oblige la suspension Sport [1]F
Indisponible sur 8Y**DC et 8Y**KC, 8Y**KG et A3 TFSI e

Jantes en alliage léger Audi Sport, structure 5 bras jumeaux creusé, Gris Titane mat, tournées brillant [C2T]

Dimension : 8,0] x 19". Pneus : 235/35 R19

Attention : Oblige la suspension Sport [1]F
Indisponible sur 8Y**DC et 8Y**KC, 8Y**KG et A3 TFSI e

A3 [BAS]	Business line [WBL]	Design [WAF]	S line [WCE]	Design Luxe [WCF]
3 300 €	3 300 €	3 300 €	2 100 €	2 100 €
2 950 €	2 950 €	2 950 €	1 750 €	1 750 €
3 350 €	3 350 €	3 350 €	2 150 €	2 150 €
—	—	—	2 700 €	2 700 €
—	—	—	2 700 €	2 700 €
—	—	—	2 750 €	2 750 €



18" style Blade 5 branches [U92]



18" style étoile à 10 branches [V29]



18" style Flag 5 branches [V98]



19" 5 branches trapézoïdal [C1I]



19" structure 5 bras en Y [C6H]



19" 5 bras jumeaux creusé [C2T]

S : proposé en série, — : non proposé.

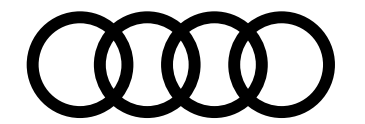

Sièges

En fonction des finitions

	A3 [BAS]	Business line [WBL]	Design [WAF]	S line [WCE]	Design Luxe [WCF]
Sièges Standards [Q1A]	S	S	S	-	S
Sièges Sport [Q1D] <small>Attention : Interdit [N5G] et [N7B]</small>	440 €	440 €	440 €	S	440 €



Sièges Standards [Q1A]



Sièges Sport [Q1D]

S : proposé en série, - : non proposé.

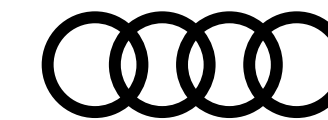

Selleries

En fonction des finitions

					A3 [BAS]	Business line [WBL]	Design [WAF]	S line [WCE]	Design Luxe [WCF]	
Coloris intérieur										
Code intérieur	Assise centrale/côtés	Surpiqûres	Tableau de bord haut/bas	Tapis - Moquette /ciel de pavillon						
Sièges Standards [Q1A]										
Tissu Index [N5G]	AI	Noir - Argent/Noir	-	Noir/Noir	Noir/Gris Acier	S	S	—	—	—
Tissu "Debut 2" [N7B]	AI	Noir - Argent/Noir	-	Noir/Noir	Noir/Gris Acier	100 €	100 €	—	—	—
	AN	Noir - Bleu/Noir	-	Noir/Noir	Noir/Gris Acier	100 €	100 €	S : au choix	—	—
Cuir/simili cuir [N4F] mono.pur 550 Attention : Oblige [3NT]	AC	Noir/Noir	-	Noir/Noir	Noir/Gris Acier	1 200 €	1 200 €	1 200 €	—	—
	BA	Gris Acier/Gris Acier	-	Noir/Noir	Noir/Gris Acier	1 200 €	1 200 €	1 200 €	—	S : au choix
	BB	Beige Parchemin/NC	-	Noir/Noir	Noir/Gris Acier	1 200 €	1 200 €	1 200 €	—	—
Sièges Sport [Q1D]										
Tissu "Dynamique" [N5B]	AI	Noir - Argent/Noir	-	Noir/Noir	Noir/Gris Acier	S : au choix	S : au choix	S : au choix	—	—
	AN	Noir - Bleu/Noir	-	Noir/Noir	Noir/Gris Acier	S : au choix	S : au choix	S : au choix	—	—
Tissu "Pouls" / similicuir [N2Y] mono.pur 550	EI	Noir/Noir	Gris Roche	Noir/Noir	Noir/Noir	—	—	—	S	—
Cuir / similicuir [N4F] mono.pur 550 Attention : Oblige [3NT]	AC	Noir/Noir	-	Noir/Noir	Noir/Gris Acier	1 170 €	1 170 €	1 170 €	—	S
	BA	Gris Acier/Gris Acier	-	Noir/Noir	Noir/Gris Acier	1 170 €	1 170 €	1 170 €	—	S
	BB	Beige Parchemin/NC	-	Noir/Noir	Noir/Gris Acier	1 170 €	1 170 €	1 170 €	—	S

Sièges standards [Q1A]

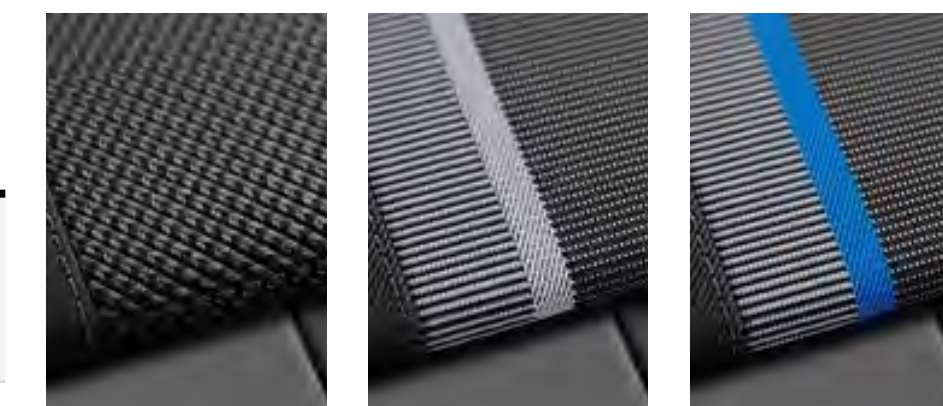

[N5G] - AI

[N7B] - AI

[N7B] - AN

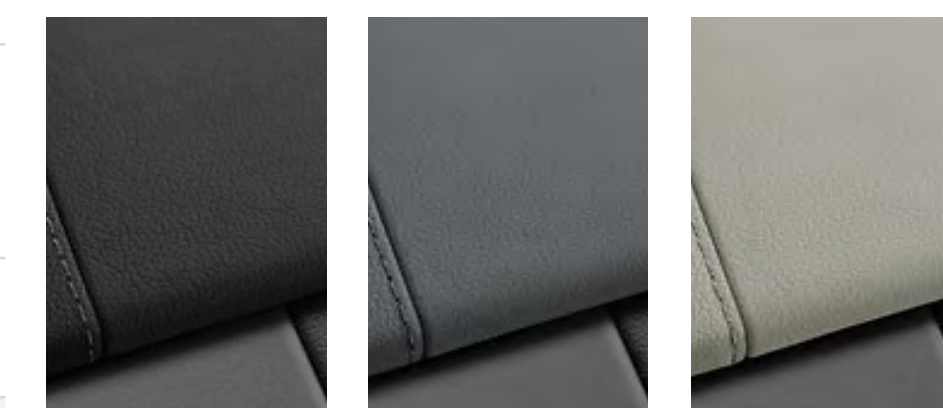

[N4F] - AC

[N4F] - BA

[N4F] - BB

Sièges Sport [Q1D]

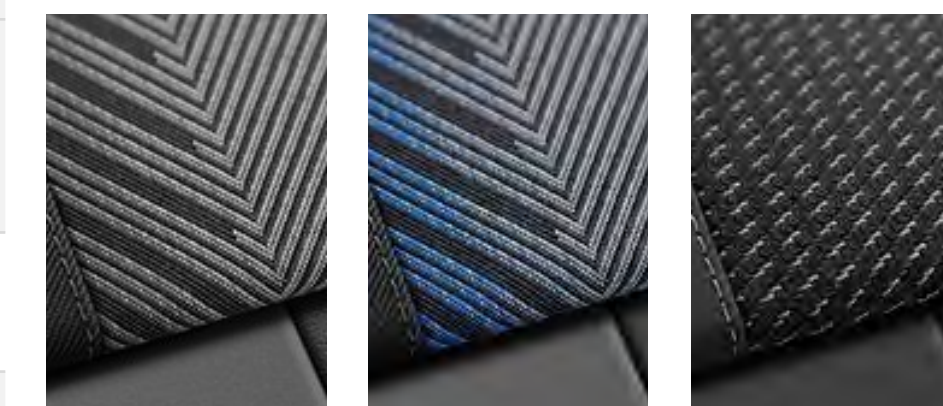

[N5B] - AI

[N5B] - AN

[N2Y] - EI



[N4F] - AC

[N4F] - BA

[N4F] - BB

S : proposé en série, — : non proposé.

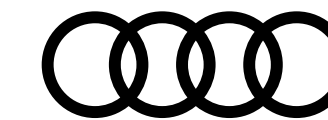

Selleries

En fonction des finitions

Sièges Sport [Q1D]



[N5] - EI [N5] - ET [N4L] - EI



[N4L] - ET [N4X] - EI

Coloris intérieur					A3 [BAS]	Business line [WBL]	Design [WAF]	S line [WCE]	Design Luxe [WCF]	
Code intérieur	Assise centrale/côtés	Surpiqûres	Tableau de bord haut/bas	Tapis - Moquette /ciel de pavillon						
Sièges Sport [Q1D] ... suite										
Dinamica® / similicuir [N5] mono.pur 550 Attention : Oblige [3NT]	EI	Noir/Noir	Gris Roche	Noir/Noir	Noir/Noir	—	—	—	680 €	—
	ET	Gris Acier/Gris Acier	Anthracite	Noir/Noir	Noir/Noir	—	—	—	680 €	—
Cuir/simili cuir [N4L] mono.pur 550 (estampillage) Attention : Oblige [3NT]	EI	Noir/Noir	Gris Roche	Noir/Noir	Noir/Noir	—	—	—	350 €	—
	ET	Gris Acier/Gris Acier	Anthracite	Noir/Noir	Noir/Noir	—	—	—	350 €	—
Cuir Nappa fin [N4X] avec estampillage S Attention : Oblige [3NT]	EI	Noir/Noir	Gris Roche	Noir/Noir	Noir/Noir	—	—	—	1 600 €	—

S : proposé en série, — : non proposé.

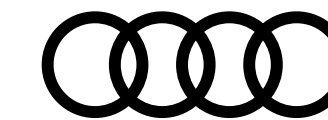

Volants

Volants en cuir multifonction

Volant cuir multifonctions plus 3 branches [1XW]

(uniquement pour les boîtes de vitesses mécaniques)
En présence de [6I2], le design du volant est différent.

Volant cuir multifonctions plus 3 branches avec palettes de commande au volant [1XX]

(uniquement pour les boîtes de vitesses S tronic 7)
En présence de [PCE], le design du volant est différent.

Volant cuir Sport multifonctions plus 3 branches avec méplat [2PF]

(uniquement pour les boîtes de vitesses mécaniques)
Attention : Incompatible avec [6I2]

Volant cuir Sport multifonctions plus 3 branches avec méplat et palettes de commande au volant [2PK]

(uniquement pour les boîtes de vitesses S tronic 7)
Attention : Incompatible avec [PCE]

A3 [BAS]	Business line [WBL]	Design [WAF]	S line [WCE]	Design Luxe [WCF]
S	S	S	S	S
S	S	S	S	S
—	290 €	290 €	290 €	290 €
—	290 €	290 €	290 €	290 €



Volant cuir multifonctions plus 3 branches [1XW]



En présence de [6I2] pour volant [1XW]



Volant cuir multifonctions plus 3 branches [1XX]



En présence de [6I2] pour volant [1XX]



Volant cuir Sport multifonctions plus [2PF]



Volant cuir Sport multifonctions plus [2PK]

S : proposé en série, — : non proposé.

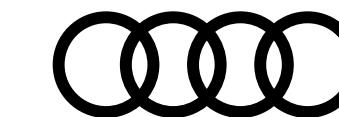

Inserts décoratifs

	A3 [BAS]	Business line [WBL]	Design [WAF]	S line [WCE]	Design Luxe [WCF]
Tableau de bord					
Applications décoratives effet spécial soie [5MA]	S	S	S	–	–
Applications décoratives en aluminium Spectre foncé [5TD]	250 €	250 €	250 €	S	S
Applications décoratives en Bleu Turbo [5MY]	200 €	200 €	200 €	–	–
Habitacle					
Accoudoir de portière en similicuir [7HF]	–	–	–	S	–



Applications décoratives effet spécial soie [5MA]



Applications décoratives en aluminium Spectre foncé [5TD]



Applications décoratives en Bleu Turbo [5MY]

S : proposé en série, – : non proposé.

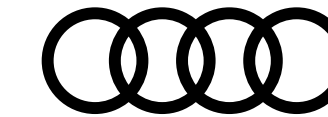

Options

	A3 [BAS]	Business line [WBL]	Design [WAF]	S line [WCE]	Design Luxe [WCF]
Châssis, transmission et suspensions					
Suspension avec amortisseurs pilotés [PDE] - Audi drive select - Châssis avec contrôle des amortisseurs - Abaissement de 10 mm par rapport au châssis standard, système électronique de contrôle des amortisseurs pour s'adapter aux différentes situations de conduite - Modes auto, confort ou dynamique Attention : non disponible pour les jantes de 19". Non disponible pour 30 TFSI/30 TDI et A3 TFSI e	1 400 €	1 400 €	1 400 €	1 120 €	1 400 €
Suspensions Sport [1]C] Mettre le code [1]F] avec les jantes [C2T] ou [C6H] ou [C1I] Attention : non disponible sur A3 TFSI e	270 €	270 €	270 €	0 €	270 €
Direction progressive [1N7] - Augmente la dynamique et le confort de conduite grâce à une réponse plus directe de la direction - Démultiplication variable asservie à la direction ainsi qu'une assistance asservie à la vitesse	320 €	320 €	320 €	320 €	320 €
Roue de secours temporaire [1G9] (vitesse maximale : 80 km/h). Attention : non disponible sur A3 TFSI e	150 €	150 €	150 €	150 €	150 €

S : proposé en série, — : non proposé.

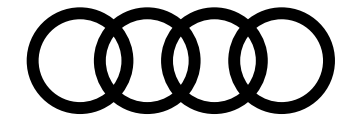

Options

	A3 [BAS]	Business line [WBL]	Design [WAF]	S line [WCE]	Design Luxe [WCF]
Design extérieur					
Boîtiers de rétroviseurs extérieurs noirs [6F] <i>Attention</i> : Oblige [4ZD]	–	–	–	130 €	130 €
Vitrage Privacy [QL5] Lunette arrière, vitres de portières arrière et vitres latérales arrière surteintées	–	450 €	450 €	450 €	450 €
Rampes de pavillon en aluminium, anodisées [3S1] <i>Attention</i> : Interdit le toit panoramique [3FB] Disponible uniquement sur A3 Sportback	330 €	330 €	330 €	330 €	330 €
Rampes de pavillon noires [3S2] <i>Attention</i> : Interdit le toit panoramique [3FB] Disponible uniquement sur A3 Sportback	330 €	330 €	330 €	330 €	330 €
Pack Brillance extérieur [4ZB] Baguette sur les entourages de vitre en aluminium anodisé ; revêtement noir brillant sur les montants de pavillon centraux et arrière	250 €	S	S	250 €	S
Pack Esthétique noir [4ZD] <i>Attention</i> : Interdit [3S1]	–	–	–	620 €	620 €
Toit noir [6H4] <i>Attention</i> : Disponible uniquement sur A3 Berline	–	–	–	500 €	500 €

S : proposé en série, – : non proposé.

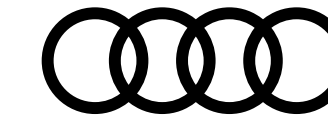

Options

	A3 [BAS]	Business line [WBL]	Design [WAF]	S line [WCE]	Design Luxe [WCF]
Design intérieur					
Suppression d'identification moteur [2Z7]	0 €	0 €	0 €	0 €	0 €
Suppression totale d'identification (modèle et moteur) [2Z0]	0 €	0 €	0 €	0 €	0 €
Ciel de pavillon en tissu noir [6NQ]	290 €	290 €	290 €	S	290 €
Pack Aluminium intérieur [Q]1]	110 €	S	S	110 €	S
Seuils de portes avant avec insert en aluminium et illuminé [VT4] De série sur S line avec le logo "S"	185 €	185 €	185 €	S	185 €
Sièges					
Sièges avant réglables électriquement [3L5] Avec réglage électrique de la hauteur d'assise, du positionnement en longueur, de l'inclinaison de l'assise et du dossier Attention : Sur A3 et S line, oblige [7P1] ou [8I6]	860 €	860 €	860 €	860 €	860 €
Fonction mémoire pour sièges avant et rétroviseurs extérieurs [PV3] Rétroviseur extérieur réglable électriquement, chauffant et rabattable, atténuant automatiquement les deux côtés, avec fonction mémoire Sièges avant réglables électriquement avec fonction mémoire pour le siège du conducteur Attention : Oblige [7P1] sur Base et S line	—	1 480 €	1 480 €	1 480 €	1 480 €

S : proposé en série, — : non proposé.

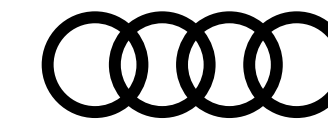

Options

	A3 [BAS]	Business line [WBL]	Design [WAF]	S line [WCE]	Design Luxe [WCF]
Sièges... suite					
Sièges avant chauffants [4A3]	415 €	415 €	415 €	415 €	415 €
Appui lombaires à 4 axes pour les sièges avant [7P1]	330 €	S	S	330 €	S
Appui lombaire à réglage pneumatique avec fonction massage pour sièges avant [8I6] Indisponible sur la motorisation 35 TFSI S tronic 7 et 30 TFSI S tronic 7 [8Y**ZG] [8Y**KG] Attention : Oblige [3L5] ou [PV3]	—	550 €	550 €	550 €	550 €
Banquette arrière variable, 40:20:40 [3NT] avec porte-gobelet dans l'accoudoir de la place centrale	245 €	245 €	245 €	245 €	S
Confort et vie à bord					
Pack Rangement [QE1] - Boîte à gant verrouillable - Compartiment de rangement côté conducteur - Filet de rangement à l'arrière des sièges avant - Prise de 12 volts dans la console centrale arrière - Prise de 12 volts dans le coffre - Filet de compartiment bagage - Deuxième lumière LED à gauche du coffre à bagage	245 €	245 €	245 €	245 €	245 €
Pack Fumeur [9JD] Allume-cigare et cendrier	40 €	40 €	40 €	40 €	40 €

S : proposé en série, — : non proposé.

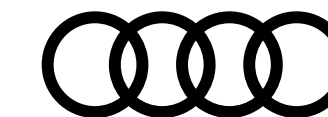

Options

	A3 [BAS]	Business line [WBL]	Design [WAF]	S line [WCE]	Design Luxe [WCF]
Confort et vie à bord... suite					
Toit panoramique [3FB] Attention : Oblige [QQ1] ou [QQ2] ou [QQ5] Attention : Interdit [3S1] et [3S2] Attention : Sur A3 TFSI e, interdit [1M5] et [1D2]	1 400 €	1 400 €	1 400 €	1 400 €	1 400 €
Hayon assisté électriquement pour l'ouverture et la fermeture [4E6] Attention : Oblige la clé confort [4K5] ou [PG3] Attention : Indisponible sur A3 Berline	450 €	450 €	450 €	450 €	450 €
Préparation pour crochet d'attelage [1M5] - Câblage jusqu'au logement de la roue de secours - Système approprié de refroidissement du moteur Attention : Sur A3 TFSI e interdit le toit ouvrant [3FB]	200 €	200 €	200 €	200 €	200 €
Crochet d'attelage [1D2] Attention : Sur A3 TFSI e, interdit le toit ouvrant [3FB]	980 €	980 €	980 €	980 €	980 €
Rétroviseur intérieur jour/nuit automatique, sans cadre [4L6]	200 €	S	S	S	S
Rétroviseurs extérieurs réglables [6XI] dégivrants, rabattables électriquement avec fonction rabat automatique (côté passager avant, marche arrière enclenchée) et fonction jour/nuit automatique des deux côtés Attention : Sur Base, oblige [4L6]	400 €	S	S	S	S
Fixation pour sièges enfants ISOFIX à l'avant [3A5]	50 €	50 €	50 €	50 €	50 €
Pare-brise à vitrage athermique [4GF] (remplace l'équipement [4GH])	0 €	0 €	0 €	0 €	0 €

S : proposé en série, — : non proposé.

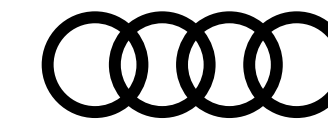

Options

	A3 [BAS]	Business line [WBL]	Design [WAF]	S line [WCE]	Design Luxe [WCF]
Assistance à la conduite					
Audi pre sense basic [7W1] Déploie automatiquement, lorsque nécessaire, des mesures préventives pour votre sécurité et celle de vos passagers, parmi lesquelles : - Resserrement des ceintures de sécurité à l'avant afin de limiter tout déplacement des passagers vers l'avant ou les côtés - Activation des feux de détresse clignotants - Fermeture du toit ouvrant (si commandé) et des vitres latérales	250 €	250 €	250 €	250 €	250 €
Avertissement de changement de voie [79H] avec avertissement de sortie et aide à la circulation transversale arrière Attention : Sur Base, oblige [7X5]	650 €	650 €	650 €	650 €	650 €
Affichage tête haute [KS1] Attention : Oblige [4GF]	980 €	980 €	980 €	980 €	980 €
Système d'aide au stationnement arrière [7X1]	550 €	—	—	—	—
Audi park assist [7X5] cherche à l'aide de capteurs à ultrasons les places de stationnement (bataille et créneau) appropriées le long de la chaussée, calcule le créneau idéal et gère le braquage automatiquement	980 €	S	S	S	S
Caméra de recul [KA2] Attention : Sur A3 Base, oblige [7X5]	500 €	S	S	S	S
Airbags latéraux arrière [6C4] Indisponible sur A3 TFSI e	430 €	430 €	430 €	430 €	430 €

S : proposé en série, — : non proposé.

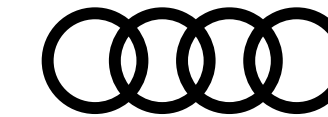

Options

	A3 [BAS]	Business line [WBL]	Design [WAF]	S line [WCE]	Design Luxe [WCF]
Assistance à la conduite... suite					
Système de lecture des panneaux de signalisation par caméra [QR9] Attention : Sur A3 Base et sur la finition Design [WAF], oblige [7UG]	310 €	310 €	310 €	310 €	310 €
Adaptative Cruise Control [8T8]	710 €	710 €	710 €	710 €	710 €
Adaptive drive assist [6I2] (maintien de la vitesse, de la distance de sécurité et maintien dans la voie) Disponible uniquement sur boîte manuelle Attention : Oblige le volant [1XW] et l'ACC [8T8]	680 €	680 €	680 €	680 €	680 €
Pack d'assistance [PCE] - Système de lecture des panneaux de signalisation par caméra [QR9] - Assistant de feux de route [8G1] - Adaptive drive assist (maintien de la vitesse, de la distance de sécurité et maintien dans la voie) Attention : Sur Design [WAF], inclus [7UG] et [9S1] ou [9S9] Attention : Oblige le volant [1XX] Disponible uniquement sur les boîtes S tronic	—	1 800 €	3 000 €	1 800 €	1 800 €

S : proposé en série, — : non proposé.

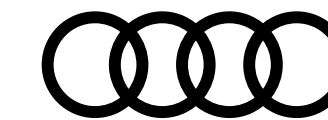

Options

	A3 [BAS]	Business line [WBL]	Design [WAF]	S line [WCE]	Design Luxe [WCF]
Audio, Navigation, Connectivité et Infodivertissement					
MMI® navigation plus avec MMI touch inclus en plus du MMI navigation [7UG] - Écran couleur haute résolution de 10,1" (1 540 x 720) - Représentation de carte en 3D - Mise à jour des cartes en ligne - MMI touch : champ de saisie sur écran tactile - Recherche MMI : recherche de texte libre avec suggestions intelligentes de destination dès le début de la saisie - Commandes vocales Easy-to-use : interaction naturelle avec le système - Utilisation gratuite des services Audi connect [IT4] - Assistant d'efficacité prédictive - Informations routières détaillées et en direct : aperçu de cartes, choix d'itinéraires alternatifs, POI, indication des voies, sorties d'autoroute, zoom sur intersection, etc. Attention : Sur A3 Base et Design, oblige [9S1] ou [9S9], inclut [IT4]	Inclus et oblige [7UG]	S	Inclus et oblige [7UG]	S	S
Audi smartphone interface [IU1] - Audi music interface - Fonction navigation via Apple CarPlay ou Google Android Auto Connecte votre smartphone à votre Audi et transfère instantanément les contenus de votre smartphone directement sur l'écran MMI via USB. La navigation, la téléphonie, la musique et d'autres applications tierces sélectionnées peuvent ainsi être aisément contrôlées à l'aide du MMI ou par la commande vocale du smartphone Attention : Sur A3 [BAS], oblige [9ZV] ou [9ZE]	350 €	220 €	S	S	S
Audi sound system [9VD] 10 haut-parleurs incluant haut-parleur central et subwoofer, amplificateur à 6 canaux avec une puissance totale de 180 watts	360 €	360 €	360 €	S	S
Bang & Olufsen premium sound system avec son 3D [9VS] - Restitution sonore surround par 15 haut-parleurs haute performance incluant subwoofer - Amplificateur à 16 canaux avec une puissance totale de 680 watts - Une expérience sonore 3D créée par le nouvel effet sonore tridimensionnel virtuel	970 €	970 €	970 €	610 €	610 €

S : proposé en série, — : non proposé.

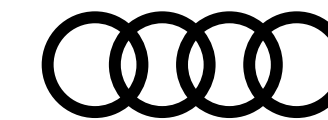

Options

	A3 [BAS]	Business line [WBL]	Design [WAF]	S line [WCE]	Design Luxe [WCF]
Audio, Navigation, Connectivité et Infodivertissement... suite					
2 ports de charge USB à l'arrière [7B9]	65 €	65 €	S	S	S
Audi phone box light [9ZV] (chargeur sans fil avec standard Qi) Attention : Sur A3 [BAS], oblige [IU1]	190 €	190 €	S	190 €	S
Audi phone box [9ZE] Permet de téléphoner dans le véhicule en plaçant le téléphone portable sur le support universel (170 × 87 mm) prévu à cet effet au niveau de l'accoudoir central à l'avant Améliore la qualité de réception en passant par l'antenne extérieure Possibilité de chargement par prise USB A ou chargeur sans fil (standard Qi) Avertissement en cas d'oubli du téléphone et affichage de l'état de charge dans le MMI (Des coques de chargement par induction sont disponibles dans les Accessoires d'Origine Audi et auprès de votre partenaire Audi)	490 €	490 €	300 €	490 €	300 €
Audi virtual cockpit [9S1] - Combiné d'instruments entièrement numérique de 10,25" - Affichage flexible et fonctionnel des informations en fonction des besoins du conducteur - Intégration des fonctionnalités MMI dans le combiné d'instrument - Design "Sport" ou "Classique" Attention : Sur Base et Design, oblige [7UG]	200 €	S	200 €	S	—
Audi virtual cockpit plus [9S9] - Combiné d'instruments entièrement numérique de 12,3" - Affichage flexible et fonctionnel des informations en fonction des besoins du conducteur - Intégration des fonctionnalités MMI dans le combiné d'instrument - Design "Dynamique", "Sport" ou "Classique" Attention : Pour A3 TFSI e le code est [9S8]	—	290 €	290 €	290 €	S

S : proposé en série, — : non proposé.

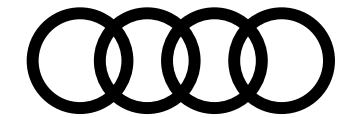

Options

	A3 [BAS]	Business line [WBL]	Design [WAF]	S line [WCE]	Design Luxe [WCF]
Accès au véhicule et clés					
Alarme antivol : surveillance les portières, le capot avant et le hayon [PG2] - Protection volumétrique de l'habitacle désactivable par ultrasons - Avertissement par capteur d'angle d'inclinaison en cas de vol - Avertisseur sonore à accumulateur en cas de manipulation de câbles - Safelock (empêche l'ouverture via les poignées intérieures dès que le véhicule a été verrouillé à l'aide de la clé)	530 €	530 €	530 €	530 €	—
Clé confort incluant déverrouillage du coffre par capteur (sans safelock) [4K5] - Accès et démarrage du véhicule mains libres (keyless access) - Déverrouillage du hayon via la touche "coffre" de la télécommande ou en simulant un mouvement de coup de pied dans la zone à l'arrière du véhicule (ouverture et fermeture). Attention : Pour cette fonctionnalité de l'ouverture avec le geste du pied, cela oblige [4E6]. Attention : Pour A3 Berline mettre le code [PG4]	550 €	550 €	550 €	550 €	S
Clé confort incluant déverrouillage du coffre par capteur (avec safelock) & alarme antivol [PG3] - Accès et démarrage du véhicule mains libres (keyless access) - Alarme antivol - Déverrouillage du hayon via la touche "coffre" de la télécommande ou en simulant un mouvement de coup de pied dans la zone à l'arrière du véhicule (ouverture et fermeture) Attention : Pour cette fonctionnalité de l'ouverture avec le geste du pied, cela oblige [4E6]. - Safelock (empêche l'ouverture des portes de l'intérieur dès que le véhicule a été verrouillé à l'aide de la clé)	1 075 €	1 075 €	1 075 €	1 075 €	545 €

S : proposé en série, — : non proposé.

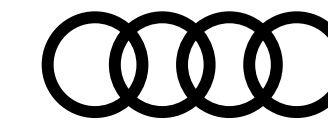

Options

	A3 [BAS]	Business line [WBL]	Design [WAF]	S line [WCE]	Design Luxe [WCF]
Vision et éclairage					
Miroirs de courtoisie éclairés pour conducteur et passager avant [QQ5]	90 €	90 €	90 €	90 €	—
Pack Éclairage d'ambiance [QQ1] - Miroirs de courtoisie éclairés pour conducteur et passager avant - Module de toit avant/arrière avec lampe de lecture LED - Éclairage des seuils de portières avant - Éclairage dans la zone des pieds avant - Compartiment de rangement de la console centrale - Éclairage d'ambiance de porte avant/arrière	300 €	300 €	300 €	300 €	—
Pack Éclairage d'ambiance multicolore [QQ2] En plus du Pack Éclairage d'ambiance [QQ1] - Choix parmi 30 couleurs - Éclairage du contour du tableau de bord multicolore - Éclairage d'ambiance de portière avant/arrière multicolore - Éclairage de contour de portière avant/arrière multicolore - Compartiment de rangement dans la console centrale - Éclairage des seuils de portières avant et arrière Attention : Interdit [SMA] et [SMY]	430 €	430 €	430 €	430 €	S
Assistant de feux de route [8G1] - Reconnaissance automatique des phares en sens inverse, des feux arrière et des autres automobilistes ainsi que d'autres sources lumineuses - Selon la situation, les feux de route sont automatiquement activés ou désactivés Attention : Inclus avec [PXC]	150 €	150 €	150 €	150 €	150 €

S : proposé en série, — : non proposé.

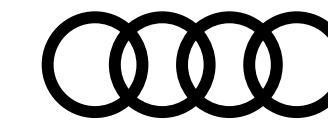

Options

	A3 [BAS]	Business line [WBL]	Design [WAF]	S line [WCE]	Design Luxe [WCF]
Vision et éclairage... suite					
Lave-phares haute pression [8X8] Attention : Inclus avec [PXC]	—	320 €	—	320 €	320 €
Phares à LED avec clignotants dynamiques à l'arrière [PX2] Comprend les fonctions suivantes : <ul style="list-style-type: none"> - Feux diurnes - Feux de croisement - Feux de position - Clignotants - Feux de bifurcation (en complément de l'éclairage latéral pour les virages serrés et les bifurcations) - Éclairage tout temps (pour réduire l'auto-éblouissement en cas de mauvaise visibilité) - Feux d'autoroute (portée d'éclairage étendue à partir de 110 km/h) - Feux de stationnement (éclairage de la zone de pivotement en marche arrière) - Feux de virage statiques - Réglage automatique dynamique du site des phares - Éclairage d'intersection (en combinaison avec la navigation MMI plus) 	1 100	S	1 100	S	S
Phares Matrix LED avec clignotants dynamiques à l'avant et à l'arrière [PXC] Comprend les fonctions des phares à LED [PX2] et ajoute les fonctions suivantes : <ul style="list-style-type: none"> - Détecte d'autres véhicules et désactive le faisceau de lumière de manière sélective dans la zone du véhicule détecté. Les feux de routes restent ainsi activés dans les autres segments - Feux de virage dynamiques (les phares réagissent avant le braquage du volant en se basant sur les données de navigation) - Assistant feux de route [8G1] - Lave-phares [8X8] 	1 950 €	850 €	1 950 €	850 €	850 €

S : proposé en série, — : non proposé.

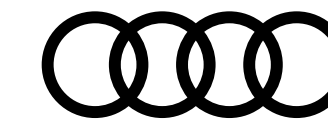

Options

	A3 [BAS]	Business line [WBL]	Design [WAF]	S line [WCE]	Design Luxe [WCF]
Audi connect <hr/> Audi connect Appel d'urgence & Service [IW3] - Assistance en ligne - Services dommages Audi - Prise de rendez-vous Audi en ligne (inscription via MyAudiGo) - Rapport d'état du véhicule <hr/> Audi connect navigation et divertissement [IT4] Inclus avec [7UG]. Vos déplacements dans votre Audi sont encore plus relaxants, polyvalents et sûrs, notamment grâce aux fonctions : - Affichage avancé de points d'intérêt - Bulletins d'informations en ligne - Profil utilisateur - Hotspot Wi-Fi - Informations sur les dangers - Météo - Navigation myAudi - Prix du carburant Attention : Pour A3 [BAS] et Design [WAF] inclus et oblige [7UG]	S	S	S	S	S
Audi connect navigation et divertissement plus [IT3] Inclus [IT4]. Principales fonctions : - Navigation avec Google Earth® - Affichage avancé des villes en 3D - Radio en ligne - Radio hybride - Interaction en langage naturel Attention : Uniquement en liaison avec MMI navigation plus [7UG]	2 200 €	S	2 200 €	S	S
	270 €	S	270 €	270 €	S

S : proposé en série, — : non proposé.

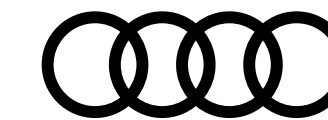

Accessoires d'Origine Audi®

Pour un confort toujours plus optimal et une sécurité accrue, Audi vous propose un large panel d'accessoires, tous certifiés d'origine Audi.

Plus d'accessoires sur Audi Shopping World >



Entretien

Mallette entretien

Transport

Barres de toit

- Avec rampes de pavillon uniquement compatible A3 Sportback (option 3S1 ou 3S2)
- Sans rampes de pavillon uniquement compatible A3 Sportback
- Sans rampes de pavillon uniquement compatible A3 Berline

Sac pour barres de toit

Coffre de toit noir avec teinture spécifique brillante, Modèle 300L (pour bagages)

Porte-skis

- Porte-skis et snowboards (4 paires de skis ou 2 snowboards)
- Porte-skis et snowboards (6 paires de skis ou 4 snowboards)

Porte-vélo pour barre de toit (1 vélo)

Porte-vélo pour crochet d'attelage

Référence	Prix ⁽¹⁾ TTC
4L0-096-353-C	80 €
8Y4-071-151	259 €
8Y4-071-126	259 €
8Y5-071-126	259 €
8R0-071-156-D	49 €
8V0-071-200- -Y9B	539 €
4M0-071-129	145 €
4M0-071-129-A	185 €
80A-071-128	145 €
4K0-071-105	625 €



Mallette entretien



Coffre de toit noir



Barres de toit sans rampes de pavillon



Porte-skis et snowboards



Porte-vélo toit



Porte-vélo attelage

Les prix présentés dans cette brochure sont des tarifs conseillés clients au 1^{er} janvier 2021, exprimés en € TTC hors pose et hors main-d'oeuvre dans la limite des stocks disponibles. Pour tout renseignement, rapprochez-vous de votre conseiller client chez votre Partenaire Audi Service.

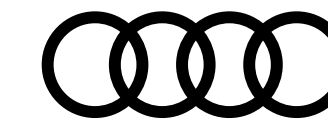

Accessoires d'Origine Audi® ...suite

Pour un confort toujours plus optimal et une sécurité accrue, Audi vous propose un large panel d'accessoires, tous certifiés d'origine Audi.

Plus d'accessoires sur Audi Shopping World >



Confort & Protection

Tapis de coffre

- Tapis de coffre uniquement compatible avec A3 Sportback
- Tapis de coffre uniquement compatible avec A3 Berline à traction avant et quattro avec kit de dépannage
- Tapis de coffre uniquement compatible avec A3 Berline à transmission quattro et roue de secours

Cuve de coffre

uniquement compatible avec A3 Sportback

Boîte de rangement pour coffre

Jeu de 2 tapis caoutchouc avant

pour une protection toutes saisons

Protection de banquette pour chiens

s'installe sur la banquette arrière

Harnais de sécurité pour chien

– Taille S

– Taille M

– Taille L

Référence	Prix ⁽¹⁾ TTC
8Y4-061-180	79 €
8Y5-061-180	79 €
8Y5-061-180-A	79 €
8Y4-061-170	205 €
8U0-061-109	40 €
83B-061-501- -041	45 €
8X0-061-680-A	145 €
8X0-019-409	75 €
8X0-019-409-A	99 €
8X0-019-409-B	115 €



Tapis de coffre



Cuve de coffre



Protection de banquette pour chiens



Harnais de sécurité pour chien

Les prix présentés dans cette brochure sont des tarifs conseillés clients au 1^{er} janvier 2021, exprimés en € TTC hors pose et hors main-d'oeuvre dans la limite des stocks disponibles. Pour tout renseignement, rapprochez-vous de votre conseiller client chez votre Partenaire Audi Service.

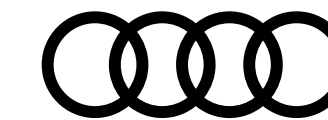

Accessoires d'Origine Audi® ...suite

Pour un confort toujours plus optimal et une sécurité accrue, Audi vous propose un large panel d'accessoires, tous certifiés d'origine Audi.

Plus d'accessoires sur Audi Shopping World >



Confort & Protection... suite

Protection anti-rongeurs

Famille

Siège enfant Kidfix XP

Avec ISOFIX pour enfants de 15 à 36 kg - Coloris noir/rouge

Siège bébé Dualfix i-Size avec ISOFIX

Pour les enfants de leur naissance à 105 cm - Coloris noir/rouge - Système de rotation à 360°

Communication

Casque Bluetooth

Référence	Prix ⁽¹⁾ TTC
8U0-054-650	255 €
4M0-019-904- -EUR	385 €
4M0-019-902	729 €
4H0-051-701-C	139 €



Protection anti-rongeurs

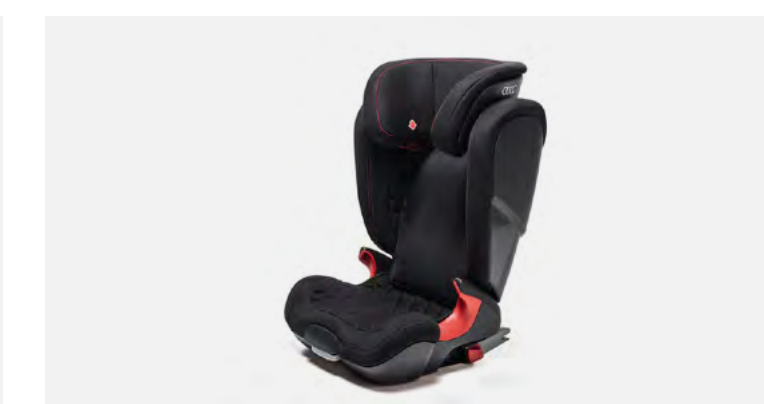

Siège enfant Kidfix XP



Siège bébé Dualfix i-Size avec ISOFIX



Casque Bluetooth

(1) Prix TTC client conseillé, hors pose. Sous réserve de changement de références ou de péremptions. Rapprochez-vous de votre magasin. Les prix présentés sont des tarifs conseillés clients au 1^{er} janvier 2021, exprimés en € TTC hors pose.

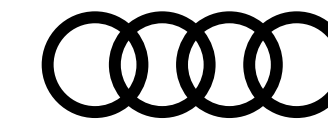

Accessoires d'Origine Audi® ...suite

Pour un confort toujours plus optimal et une sécurité accrue, Audi vous propose un large panel d'accessoires, tous certifiés d'origine Audi.

Plus d'accessoires sur Audi Shopping World >



Design & Sportivité

Éclairage de seuil de porte

Projection des anneaux Audi à l'ouverture des portes

Attention : Nécessite le Pack éclairage

Repose-pied et patins de pédales en acier

— Pour boîte automatique

— Pour boîte manuelle

Référence	Prix ⁽¹⁾ TTC
4G0-052-133-G	129 €
8V1-064-205-A	79 €
8V1-064-200-A	79 €



Éclairage de seuil de porte



Repose-pied et patins de pédales en acier

(1) Prix TTC client conseillé, hors pose. Sous réserve de changement de références ou de péremptions. Rapprochez-vous de votre magasin. Les prix présentés sont des tarifs conseillés clients au 1^{er} janvier 2021, exprimés en € TTC hors pose.

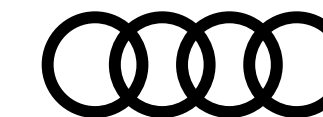

Caractéristiques techniques A3 Sportback Essence

Motorisation

Puissance maxi en ch (kW) à tr/mn
Nombre de cylindres / soupapes
Cylindrée (cm ³)
Couple maxi (Nm) à tr/mn

Transmission

Transmission
Boîte de vitesses

Poids - volumes

Nombre de places
Poids à vide (kg) / Total maxi autorisé en charge
Remorque freinée sur rampe 12 % / non freinée (kg)
Volume du coffre (l)
Réservoir du carburant (l)
Réservoir Ad-Blue (l)
Rayon de braquage (m)

Performances

Vitesse maximale (km/h) sur circuit
Accélération de 0 à 100 km/h (s)

Performances

Carburant
Consommation WLTP (l/100km), Minimum - Maximum
Émissions de CO2 en cycle mixte WLTP (g/km), Minimum - Maximum
Norme antipollution
Type homologation
Start&Stop / Récupération d'énergie
Mild Hybrid MHEV

30 TFSI		35 TFSI		40 TFSI quattro
110 ch (81) / 5 500 - 3 000		150 ch (110) / 5 000 - 6 000		190 ch (140) / 4 200 - 6 000
3/12		4/16		4/16
999		1 498		1 984
200 / 2 000 - 3 000		250 / 1 500 - 3 500		320 / 1 500 - 4 100
aux roues avant		aux roues avant		aux roues avant
manuelle 6		S tronic 7		S tronic 7
5	5	5	5	5
1 275 / 1 770	1 355 / 1 835	1 355 / 1 830	1 395 / 1 870	1 535 / 2 000
1 300 / 640	1 300 / 670	1 500 / 670	1 500 / 690	1 600 / 750
380 / 1 200	380 / 1 200	380 / 1 200	380 / 1 200	325 / 1 145
45	45	50	50	55
—	—	—	—	—
11,1	11,1	11,1	11,1	11,1
204	204	224	224	241
10,6	10,6	8,4	8,4	7,0
Super sans plomb, 95 ROZ	Super sans plomb, 95 ROZ	Super sans plomb, 95 ROZ	Super sans plomb 95	Super sans plomb 95 ROZ
5,4 - 5,9	5,1 - 5,6	5,8 - 6,4	5,7 - 6,2	7,0 - 7,4
124 - 134	116 - 127	132 - 145	129 - 141	160 - 168
EU6	EU6	EU6	EU6	EU6
WLTP	WLTP	WLTP	WLTP	WLTP
Oui / Oui	Oui / Oui	Oui / Oui	Oui / Oui	Oui / Oui
Non	Oui	Non	Oui	Oui

- À partir du 1^{er} mars 2020, les taxes sont calculées sur la base des émissions de CO₂ WLTP.

- Depuis le 1^{er} septembre 2018, les véhicules légers neufs sont réceptionnés en Europe sur la base de la procédure d'essai harmonisée pour les véhicules légers (WLTP), procédure d'essai permettant de mesurer la consommation de carburant et les émissions de CO₂, plus réaliste que la procédure NEDC précédemment utilisée.

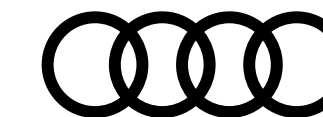

Caractéristiques techniques A3 Sportback Diesel

	30 TDI	30 TDI	35 TDI	35 TDI	40 TDI
Motorisation					
Puissance maxi en ch (kW) à tr/mn	116 ch (85) / 2 750 - 4 250	116 ch (85) / 2 750 - 4 250	150 ch (110) / 3000 - 4200	150 ch (110) / 3 000 - 4 200	200 ch (147) / 3 600 - 4 100
Nombre de cylindres / soupapes	4/16	4/16	4/16	4/16	4/16
Cylindrée (cm ³)	1 968	1 968	1 968	1 968	1 968
Couple maxi (Nm) à tr/mn	300 / 1 500 - 2 500	300 / 1 600 - 2 500	340 / 1600 - 3000	360 / 1 700 - 2 750	
Transmission					
Transmission	aux roues avant	aux roues avant	aux roues avant	aux roues avant	quattro
Boîte de vitesses	Manuelle 6	S tronic 7	Manuelle 6	S tronic 7	S tronic 7
Poids - volumes					
Nombre de places	5	5	5	5	5
Poids à vide (kg) / Total maxi autorisé en charge	1 420 / 1 905	1 450 / 1 920	1 470 / 1 950	1 485 / 1 960	1 555 / 2 020
Remorque freinée sur rampe 12 % / non freinée (kg)	1 500 / 710	1 500 / 720	1 600 / 730	1 600 / 740	1 600 / 750
Volume du coffre (l)	380 / 1 200	380 / 1 200	380 / 1 200	380 / 1 200	325 / 1 145
Réservoir du carburant (l)	45	45	50	50	55
Réservoir Ad-Blue (l)	13	13	-	13	13
Rayon de braquage (m)	11,1	11,1	11,1	11,1	11,1
Performances					
Vitesse maximale (km/h) sur circuit	206	X	222	224	243
Accélération de 0 à 100 km/h (s)	10,1	X	8,5	8,4	6,8
Performances					
Carburant	Diesel EN 590	Diesel EN 590	Diesel EN 590	Diesel EN 590	Diesel EN 590
Consommation WLTP (l/100km), Minimum - Maximum	4,4 - 4,9	4,6 - 5,0	4,3 - 4,6	4,6 - 5,0	5,7 - 6,0
Émissions de CO2 en cycle mixte WLTP (g/km), Minimum - Maximum	115 - 125	121 - 130	112 - 121	120 - 131	148 - 156
Norme antipollution	EU6	EU6	EU6	EU6	EU6
Type homologation	WLTP	WLTP	WLTP	WLTP	WLTP
Start&Stop / Récupération d'énergie	Oui / Oui	Oui / Oui	Oui / Oui	Oui / Oui	Oui / Oui
Mild Hybrid MHEV	Non	Non	-	Non	Non

Les véhicules Diesel sont équipés d'un réservoir d'AdBlue. À partir du 1^{er} mars 2020, les taxes sont calculées sur la base des émissions de CO₂ WLTP. Depuis le 1^{er} septembre 2018, les véhicules légers neufs sont réceptionnés en Europe sur la base de la procédure d'essai harmonisée pour les véhicules légers (WLTP), procédure d'essai permettant de mesurer la consommation de carburant et les émissions de CO₂, plus réaliste que la procédure NEDC précédemment utilisée.

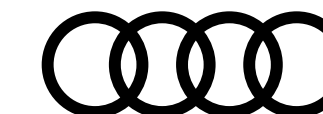

Caractéristiques techniques A3 Sportback TFSI e

40 TFSIe (204 ch)

Motorisation thermique

Puissance maxi en ch (kW) à tr/mn	150 (110) / 5 000 - 6 000
Nombre de cylindres / soupapes	4 / 16
Cylindrée (cm ³)	1 395
Couple maxi (Nm) à tr/mn	250 / 1 550 - 3 500

Motorisation électrique

Puissance maxi en ch (kW) à tr/min	75 (55)
Couple électrique (Nm) à tr/min	330
Puissance combinée du système en ch (kW)	204 (150)
Couple combiné maxi (Nm)	350

Transmission

Transmission	aux roues avant
Boîte de vitesse	S tronic 6

Poids - volumes

Poids en ordre de marche (kg) / Total maxi autorisé en charge (kg)	1 635 / 2 065
Remorque freinée sur rampe 12 % / non freinée (kg)	1 400 / 750
Volume du coffre (l)	280 / 1 100
Réservoir du carburant (l)	40

Batterie haute tension

Type de batterie / Capacité maximale (kWh) / Capacité brut (kWh)	Système de batterie lithium-ion / 13 kWh / 10,4 kWh
Temps de recharge sur prise domestique (h)	8h00 ⁽¹⁾
Garantie des batteries lithium-ion (1er des deux termes échus)	8 ans ou 100 000 km

40 TFSIe (204 ch)

Performances - Consommation

Vitesse maximale sur circuit combinée (km/h)	227	
Vitesse maximale du système électrique (km/h)	NC	
Accélération combinée de 0 à 100 km/h	7,6	
Carburant	Super ROZ 95	
Consommation électrique en cycle mixte (Wh/km)	Minimum	14,1
	Maximum	15,3
Autonomie électrique en cycle mixte (km)	Minimum	59 ⁽²⁾
	Maximum	67 ⁽²⁾
Consommation combinée en cycle mixte (WLTP) (l/100 km)	1,0 - 1,2	
Émissions combinées de CO ₂ en cycle mixte (WLTP) (g/km)	24 - 31	
Consommation thermique en cycle mixte (WLTP) (l/100 km)	5,9 - 6,5	
Émissions thermiques de CO ₂ en cycle mixte (WLTP) (g/km)	134 - 148	
Type d'homologation	WLTP	
Norme antipollution	EU 6	
Start/Stop / récupération d'énergie / Plug-in Hybrid	Oui / Oui / Oui	

(1) Durée de charge moyenne. (2) L'autonomie indiquée peut varier en fonction du style de conduite, de la vitesse, de l'utilisation d'équipements tels que la climatisation, de la température extérieure, du nombre de passagers, du chargement, du choix du mode de conduite et de la topographie. À partir du 1^{er} mars 2020, les taxes sont calculées sur la base des émissions de CO₂ WLTP. Depuis le 1^{er} septembre 2018, les véhicules légers neufs sont réceptionnés en Europe sur la base de la procédure d'essai harmonisée pour les véhicules légers (WLTP), procédure d'essai permettant de mesurer la consommation de carburant et les émissions de CO₂, plus réaliste que la procédure NEDC précédemment utilisée.

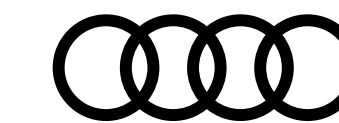

Caractéristiques techniques A3 Sportback

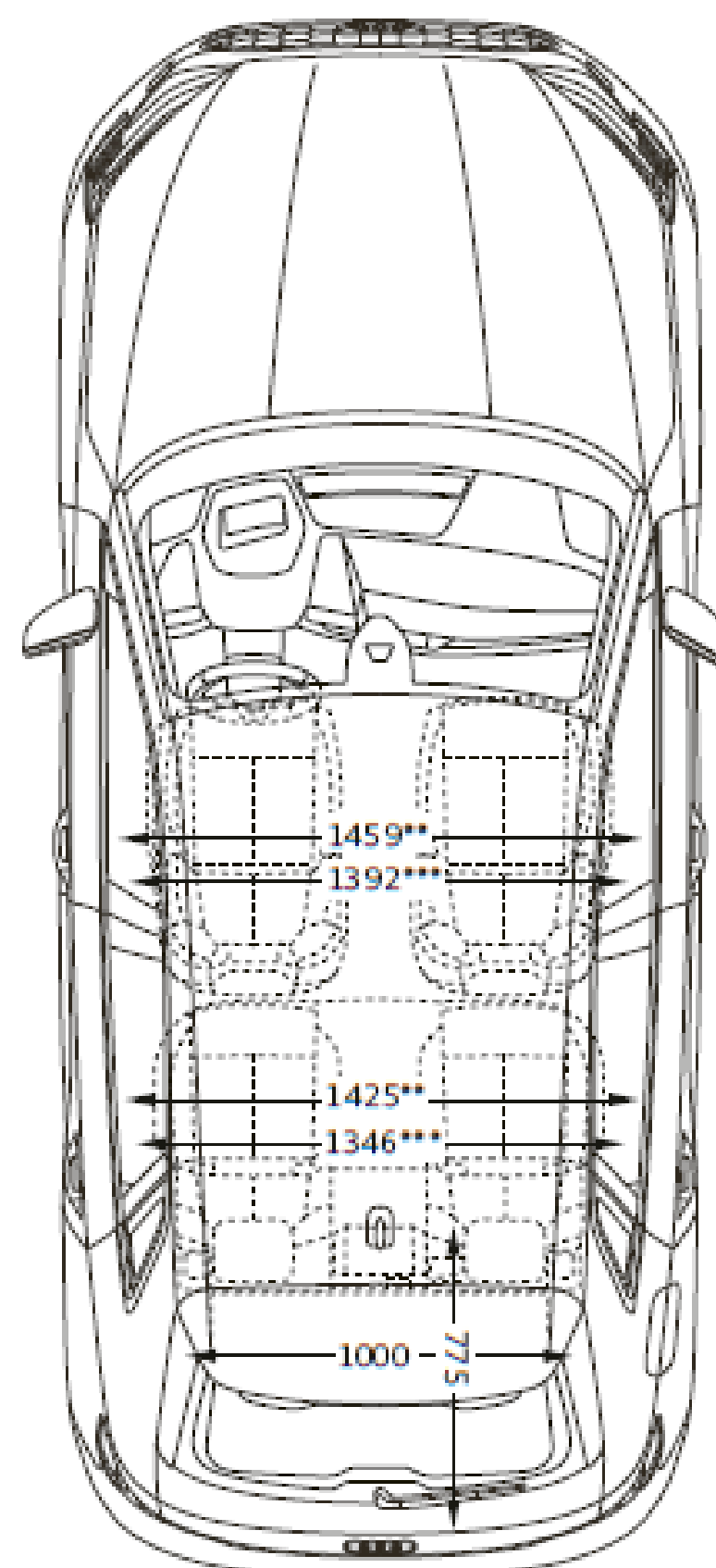
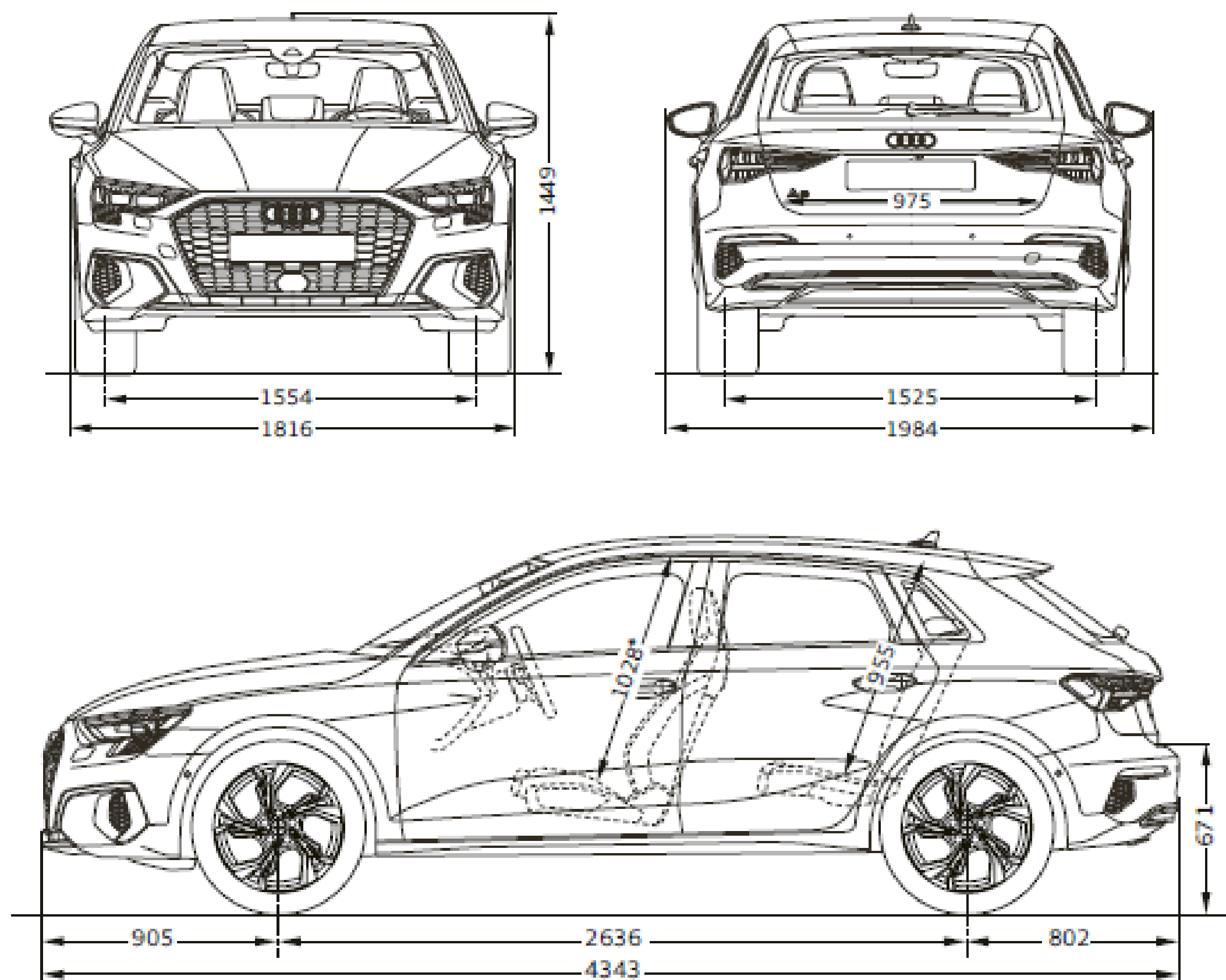

Toutes les cotes sont indiquées en millimètres. *Espace maximum au-dessus de la tête. **Largeur aux coudes. ***Largeur aux épaules.



Caractéristiques techniques A3 Berline Essence

Motorisation

Puissance maxi en ch (kW) à tr/mn
Nombre de cylindres / soupapes
Cylindrée (cm ³)
Couple maxi (Nm) à tr/mn

Transmission

Transmission
Boîte de vitesses

Poids - volumes

Nombre de places
Poids à vide (kg) / Total maxi autorisé en charge
Remorque freinée sur rampe 12 % / non freinée (kg)
Volume du coffre (l)
Réservoir du carburant (l)
Réservoir Ad-Blue (l)
Rayon de braquage (m)

Performances

Vitesse maximale (km/h) sur circuit
Accélération de 0 à 100 km/h (s)

Performances

Carburant
Consommation WLTP (l/100km), Minimum - Maximum
Émissions de CO2 en cycle mixte WLTP (g/km), Minimum - Maximum
Norme antipollution
Type homologation
Start&Stop / Récupération d'énergie
Mild Hybrid MHEV

30 TFSI		35 TFSI		40 TFSI
110 ch (91) / 5 500 - 3 000		150 ch (110) / 5 000 - 6 000		190 ch (140) / 4 200 - 6000
3/12		4/16		4/16
999		1 498		1 984
200 / 2 000 - 3 000		250 / 1 500 - 3 500		320 / 1 500 - 4 100
aux roues avant		aux roues avant		quattro
manuelle 6		S tronic 7		S tronic 7
5	5	5	5	5
1 300 / 1 775	1 360 / 1 840	1 360 / 1835	1 395 / 1 875	1 540 / 2 005
1 300 / 650	1 300 / 680	1 500 / 680	1 500 / 690	1 600 / 750
nc / 425	nc / 425	nc / 425	nc / 425	nc / 360
45	45	50	50	55
—	—	—	—	—
11,1	11,1	11,1	11,1	11,1
210	210	232	232	248
10,6	10,6	8,4	8,4	7,0
Super sans plomb, 95 ROZ	Super sans plomb, 95 ROZ	Super sans plomb, 95 ROZ	Super sans plomb 95	—
5,4 - 5,8	5,0 - 5,5	5,7 - 6,2	5,5 - 6,1	6,9 - 7,2
123 - 130	113 - 125	129 - 142	125 - 138	157 - 164
EU6	EU6	EU6	EU6	EU6
WLTP	WLTP	WLTP	WLTP	WLTP
Oui / Oui	Oui / Oui	Oui / Oui	Oui / Oui	Oui / Oui
Non	Oui	Non	Oui	—

À partir du 1^{er} mars 2020, les taxes sont calculées sur la base des émissions de CO₂ WLTP. Depuis le 1^{er} septembre 2018, les véhicules légers neufs sont réceptionnés en Europe sur la base de la procédure d'essai harmonisée pour les véhicules légers (WLTP), procédure d'essai permettant de mesurer la consommation de carburant et les émissions de CO₂, plus réaliste que la procédure NEDC précédemment utilisée.

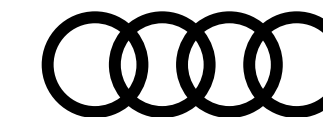

Caractéristiques techniques A3 Berline Diesel

	30 TDI	35 TDI	40 TDI
Motorisation			
Puissance maxi en ch (kW) à tr/mn	116 ch (85) / 2 750 - 4 250	150 ch (110) / 3 000 - 4 200	200 ch (147) / 3 600 - 4 100
Nombre de cylindres / soupapes	4/16	4/16	4/16
Cylindrée (cm ³)	1 968	1 968	1 968
Couple maxi (Nm) à tr/mn	360 / 1 600 - 2 500	340 / 1 600 - 3 000	400 / 1 750 - 3 500
Transmission			
Transmission	aux roues avant	aux roues avant	quattro
Boîte de vitesses	S tronic 7	Manuelle 6	S tronic 7
Poids - volumes			
Nombre de places	5	5	5
Poids à vide (kg) / Total maxi autorisé en charge	1 455 / 1 925	1 475 / 1 950	1 560 / 2 015
Remorque freinée sur rampe 12 % / non freinée (kg)	1 500 / 720	1 600 / 730	1 600 / 750
Volume du coffre (l)	nc / 425	425	390
Réservoir du carburant (l)	45	50	55
Réservoir Ad-Blue (l)	12	-	12
Rayon de braquage (m)	11,1	11,1	11,1
Performances			
Vitesse maximale (km/h) sur circuit	X	228	250
Accélération de 0 à 100 km/h (s)	X	-	6,8
Performances			
Carburant	Diesel EN 590	Diesel EN 590	Diesel EN S90
Consommation WLTP (l/100km), Minimum - Maximum	4,5 - 4,9	4,2 - 4,5	5,5 - 5,9
Émissions de CO2 en cycle mixte WLTP (g/km), Minimum - Maximum	118 - 128	109 - 118	145 - 152
Norme antipollution	EU6	EU6	EU6
Type homologation	WLTP	WLTP	WLTP
Start&Stop / Récupération d'énergie	Oui / Oui	Oui / Oui	Oui / Oui
Mild Hybrid MHEV	Non	-	Non

Les véhicules Diesel sont équipés d'un réservoir d'AdBlue. À partir du 1^{er} mars 2020, les taxes sont calculées sur la base des émissions de CO₂ WLTP. Depuis le 1^{er} septembre 2018, les véhicules légers neufs sont réceptionnés en Europe sur la base de la procédure d'essai harmonisée pour les véhicules légers (WLTP), procédure d'essai permettant de mesurer la consommation de carburant et les émissions de CO₂, plus réaliste que la procédure NEDC précédemment utilisée.

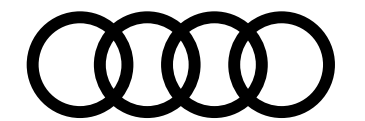

Caractéristiques techniques A3 Berline

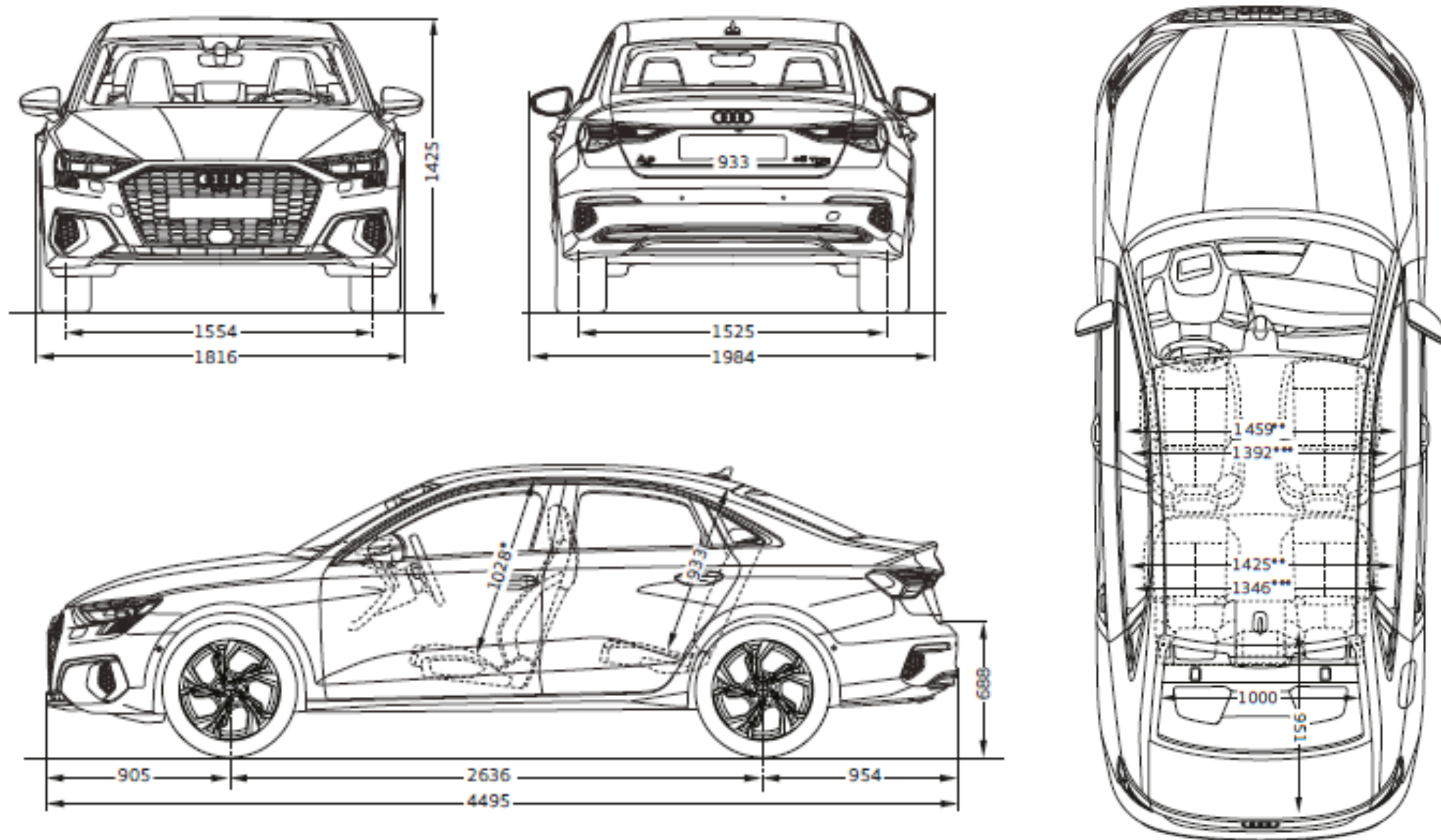

Toutes les cotes sont indiquées en millimètres. *Espace maximum au-dessus de la tête. **Largeur aux coudes. ***Largeur aux épaules.

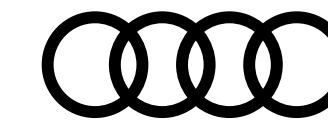

Label pneumatique

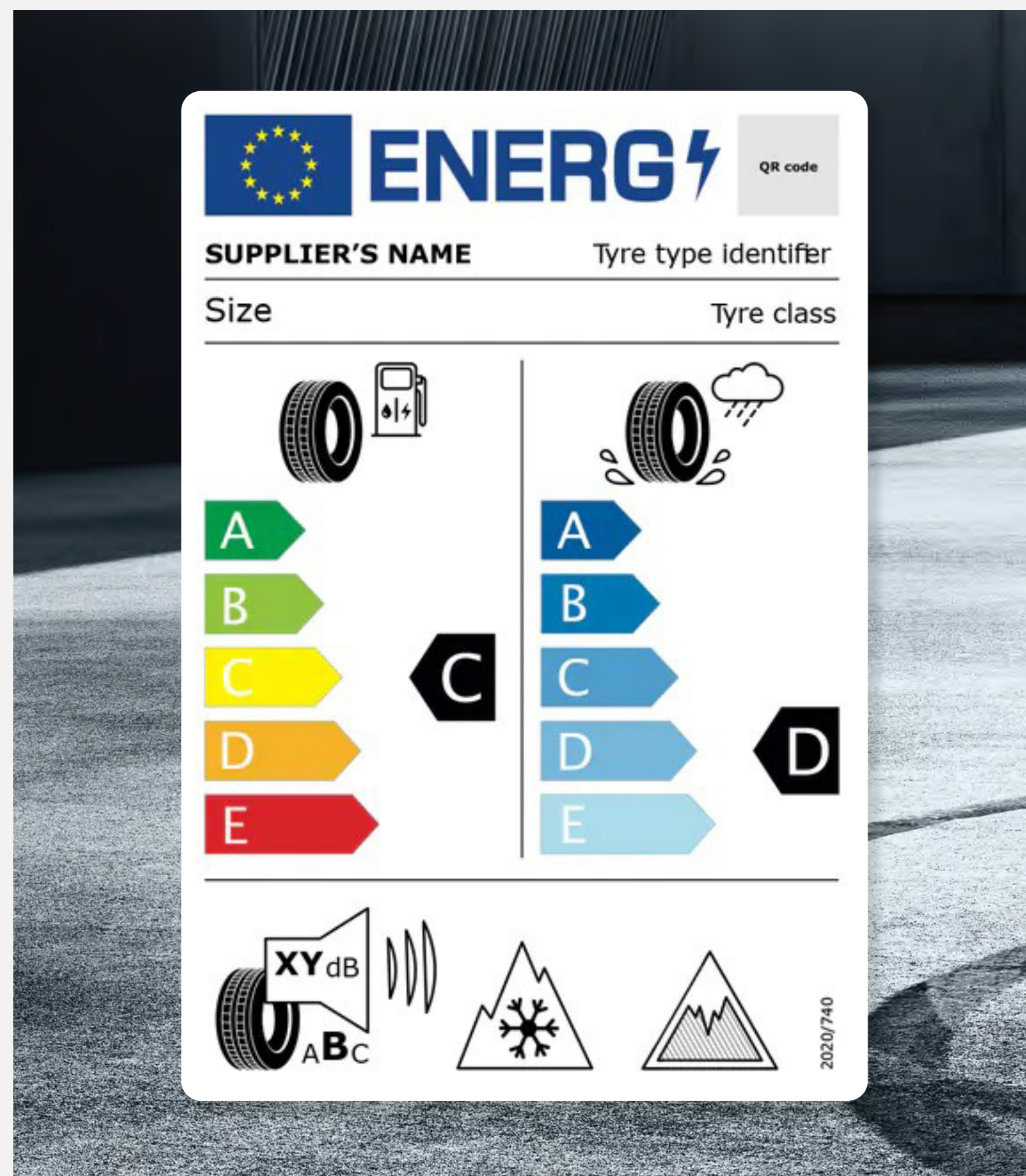

Téléchargement

Toutes les étiquettes des labels pneumatiques sont téléchargeables directement sur le configurateur Audi, disponible à cette adresse :

[Accueil](#) | [Audi.fr](#) | [Audi France](#) >

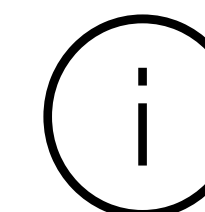

Informations

Pour plus d'informations sur l'étiquetage européen des pneumatiques et comprendre les objectifs de ce nouvel étiquetage, rendez-vous ici :

[Etiquettes énergétiques pneumatiques](#) >



Détails

Les pneumatiques ne sont pas fabriqués par Audi.
La documentation relative aux pneumatiques a été élaborée par le fournisseur de pneumatiques en application du règlement (UE) 2020/740

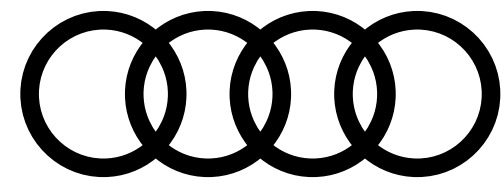

AUDI FRANCE
BP 62 - 02601 Villers-Cotterêts Cedex

Le modèle, les versions et les équipements présentés dans ce catalogue ainsi que certains services ne sont pas disponibles dans tous les pays. Les automobiles qui figurent sur les photos comportent des équipements en option avec le supplément de prix. Les informations concernant : possibilités de livraison, aspect, performances, dimensions, poids, consommation et frais d'entretien des véhicules correspondent aux données en notre possession à la date de mise en ligne. Les informations contenues dans le présent document sont modifiables à tout moment et sans préavis. Pour plus d'information veuillez vous rapprocher de votre Distributeur Audi.

Les matériaux et composants de ce véhicule ont été conçus pour minimiser leur impact sur l'environnement, dans le respect de la réglementation relative aux véhicules hors d'usage. Ont ainsi été privilégiés des composants et matériaux recyclés et/ou ré-employables et/ou valorisables, visant à faciliter le démontage et la dépollution des véhicules hors d'usage ainsi qu'à préserver l'environnement. Tout véhicule en fin de vie peut être cédé Gratuitement par son dernier propriétaire aux démolisseurs et broyeurs agréés par les services compétents. Pour plus de renseignements sur la cession des véhicules hors d'usage et/ou les dispositifs mis en place pour prévenir les atteintes environnementales, n'hésitez pas à contacter votre distributeur Audi, ou Audi France, 11, avenue de Boursonne - BP 62 - 02601 Villers-Cotterêts Cedex.

www.Audi.fr

