

22 MARS 2017
Année modèle 2018



MADE BY | **SWEDEN**

LA NOUVELLE
VOLVO XC60

VOLVOCARS.LU



SENSUS

Nous avons voulu que l'interaction avec la toute nouvelle Volvo XC60 soit aussi naturelle, intuitive et humaine que possible. Au cœur de cette stratégie se trouve "Sensus", notre démarche signée Volvo consistant à vous permettre de communiquer instinctivement et de manière unique avec votre véhicule, mais aussi de vous connecter à l'univers numérique. De plus, nous avons doté la nouvelle XC60 de la commande vocale pour les fonctions les plus courantes : sélectionnez tout simplement le menu souhaité et adressez-vous à votre nouvelle XC60 comme si vous parliez à un humain. Ajoutez-y Volvo On Call, et la connexion entre vous et votre véhicule sera inédite, tout comme le sera celle entre votre véhicule et le monde extérieur.

INTELLISAFE

En 1927, nos fondateurs Assar Gabrielsson et Gustaf Larson ont décidé de produire des voitures solides qui soient de taille pour affronter les routes de campagne suédoises. Mais, construire des voitures qui ne soient que robustes, ça ne leur suffisait pas. Ils avaient une vision : « Les voitures sont conduites par des personnes. C'est pourquoi, chez Volvo, le principe directeur derrière tout ce que nous faisons est, et doit rester, la sécurité. » La nouvelle XC60 est équipée de série d'un arsenal de technologies de sécurité intuitives. Lors de vos trajets quotidiens, elles vous assistent, elles garantissent votre protection en cas d'accident, mais surtout, elles permettent d'éviter ou d'atténuer les collisions. Cette approche de la sécurité, nous l'avons baptisée IntelliSafe. Nous savons que les propriétaires de la nouvelle XC60 sont des amoureux du volant, mais, sur des routes de plus en plus fréquentées, nul n'est à l'abri des erreurs des autres. C'est pour cette raison qu'IntelliSafe intègre des technologies résolument intelligentes comme le City Safety avec Steering Support ou le Collision Warning avec Full Auto Brake, Pedestrian Detection, Cyclist Detection et Large Animal Detection, Lane Keeping Aid avec Run-off Road Mitigation, Oncoming Lane Mitigation et Driver Alert Control. Grâce au Pilot Assist optionnel, votre nouvelle XC60 peut même vous décharger de tout le travail. Dans un confort total et en toute sécurité. Voilà ce qu'est Intellisafe.



DRIVE-E

Drive-E est un véritable pilier de Volvo. Il s'agit de notre approche globale envers une conduite durable. Une recherche innovante à la base d'une série de technologies dont le but est de vous offrir plus d'efficacité (à moindres coûts) sans compromettre votre plaisir de conduire. Nos motorisations Drive-E aux émissions de CO₂ extrêmement faibles en sont l'expression la plus récente. Ces moteurs compacts et puissants se combinent à la perfection à notre nouvelle boîte automatique à 8 rapports novatrice. Qui dit Drive-E, dit également recyclage et production durable. Ainsi, toute l'électricité qui alimente notre usine en Suède provient d'une centrale propre et hydroélectrique. Après tout, la mobilité Drive-E, qui se veut respectueuse de l'environnement, tient un rôle crucial dans notre philosophie.

p 3	Offre XC60
p 4	Equipement de série
p 5-6	Niveaux d'équipement
p 7	Twin Engine
p 8	Jantes en alliage léger
p 9	Extérieur
p 10	Intérieur
p 12-13	Packs d'options
p 14-15	Options
p 16-17	Accessoires
p 18-19	Spécifications techniques

OFFRE VOLVO XC60

Motorisation	Transmission	Niveau d'équipement	ch	kw	CO ₂	Prix catalogue € hors TVA	Prix catalogue € TVA incl.
VOLVO XC60							
ESSENCE							
T5 AWD	Geartronic à 8 rapports	Momentum	254	187	167	43.142,56	50.477
T6 AWD	Geartronic à 8 rapports	Momentum	320	235	178	47.522,73	55.602
TWIN ENGINE							
T8 eAWD	Geartronic à 8 rapports	Momentum	320+87	235+65	49	58.307,85	68.221
DIESEL							
D4 AWD	Geartronic à 8 rapports	Momentum	190	140	136	40.952,48	47.915
D5 AWD	Geartronic à 8 rapports	Momentum	235	173	144	44.464,88	52.024

Niveaux d'équipement	Prix catalogue € hors TVA	Prix catalogue € TVA incl.	T5 AWD	T6 AWD	T8 Twin Engine	D4 AWD	D5 AWD
MOMENTUM	0,00	0	S	S	S	S	S
							
XC60 Momentum dans la couleur optionnelle Osmium Grey Metallic, équipée de jantes en alliage léger 19" à 5 doubles branches Glossy Black/Diamond Cut							
INSCRIPTION	3.884,30	4.545	0	0	-	0	0
	3.553,72	4.158	-	-	0	-	-
XC60 Inscription dans la couleur optionnelle Pine Grey Metallic, équipée de jantes en alliage léger optionnelles 20" à 8 branches, Glossy Black/Diamond Cut							
R-DESIGN	2.561,98	2.998	0	0	-	0	0
	537,19	629	-	-	0	-	-
XC60 R-Design dans la couleur optionnelle Crystal White Pearl, équipée de jantes en alliage léger 21" à 5 triples branches, Matt Black/Diamond Cut							

0 = Option | S = De série | - = Non disponible

EQUIPEMENT DE SERIE MOMENTUM

LA SECURITE

Sécurité prévention

- Contrôle de la stabilité et de la traction : Electronic Stability Control (ESC) incluant Active Yaw Control, Understeer Control Logic, Advanced Stability Control, Roll Stability Control, Driver Steering Recommendation, Sport Mode, Dynamic Torque Vectoring, Trailer Stability Assist (uniquement en combinaison avec le crochet d'attelage) et Hill Descent Control | Traction Control (TC) incluant Corner Traction Control avec Torque Vectoring | Spin Control incluant Engine Drag Control.
- Lane Keeping Aid : assistant de sortie de voie (actif entre 65 et 200 km/h) incluant Run-off Road Mitigation : protection anti-sortie de route avec assistance de direction et intervention du freinage (actif entre 65 et 140 km/h)
- Oncoming Lane Mitigation : protection avec assistance de direction pour éviter les accidents avec les véhicules venant en sens inverse
- Driver Alert Control (DAC) : assistant de fatigue
- Road Sign Information (RSI) avec Speed Limiter : information sur la signalisation routière avec avertissement d'excès de vitesse et limiteur automatique de vitesse
- Freinage automatique après une collision
- Système de contrôle de la pression des pneus iTPMS (indirect Tyre Pressure Monitoring System)

Sécurité protection

- Système City Safety : assistant qui avertit/empêche/réduit l'impact en cas de risque de collisions avec un autre véhicule, un véhicule venant en sens inverse sur un carrefour, un piéton, un cycliste ou un gros animal (actif jusqu'à une différence de vitesse de 60 km/h, aussi dans l'obscurité), incluant assistance de direction automatique (système Steer Assist actif entre 50 et 100 km/h) et intervention du freinage active
- Structure ultra résistante de l'habitacle et du toit réalisée en acier au bore
- Colonne de direction télescopique
- Ceintures de sécurité avec tendeurs de ceinture pyrotechniques à l'avant et à l'arrière
- Run-off road Protection : protection anti-sortie de route avec correction de trajectoire, incluant les coussins des sièges avant à absorption d'énergie
- Airbags frontaux incluant l'airbag genoux conducteur, airbags latéraux SIPS® et rideaux gonflables
- WHIPS® (Whiplash Injury Protection System) : système de protection contre les blessures dues au coup de lapin grâce aux dossiers et assises absorbeurs d'énergie et d'appui-tête spécifiques intégrés dans les sièges avant
- Brake Pedal Release : relâchement automatique de la pédale de frein, par le biais d'un dispositif pyrotechnique, en cas d'accident pour atténuer les blessures aux pieds, aux jambes et au dos
- Feux stop d'urgence

Sécurité enfant

- Sécurité enfant sur les portes arrière à commande manuelle
- Points d'ancrage Isofix pour les places aux extrémités de la banquette arrière
- Commutateur pour activer/désactiver le airbag passager
- Keyless Start : démarrage du moteur sans clé
- Frein de stationnement à commande électrique avec fonctions Auto Hold (frein automatique à l'arrêt) et Hill Start Assist (aide au démarrage en côte)

SECURITE PERSONNELLE

- Eclairage d'approche à l'extérieur et à l'intérieur, allumé lorsque le véhicule est déverrouillé
- Eclairage de sécurité Follow Me Home
- Verrouillage centralisé à l'aide de la télécommande, verrouillage des portes automatique > 7 km/h (à activer par le biais du menu) et déverrouillage automatique en cas d'accident
- Fermeture confort : verrouillage/déverrouillage et fermeture/ouverture simultanés de toutes les portes et fenêtres, ainsi que du toit ouvrant optionnel
- Boîte à gants pouvant être verrouillée à clé
- Immobilisateur
- Kit de réparation de pneus

CLIMATISATION

- Electronic Climate Control (ECC) à 2 zones avec capteur d'humidité, fonction de recirculation de l'air, filtre à pollen, pré-ventilation et post-climatation automatique, et buses de ventilation à l'arrière
- Clean Zone : système de contrôle de la qualité de l'intérieur IAQS (Interior Air Quality System) avec filtre actif
- Essuie-glace avant avec gicleurs de lave-glace intégrés dans les balais d'essuie-glace ("Aquablades")
- Capteur de pluie avec niveau de sensibilité réglable

INTERIEUR

- Revêtement en textile/T-Tec avec tapis de sol textile avant et arrière
- Support lombaire des sièges avant à commande électrique, réglable en 4 directions
- Sièges confort à l'avant à commande manuelle avec réglage de l'inclinaison du coussin d'assise, et réglage en hauteur à commande électrique
- Dossier de banquette arrière rabattable en deux parties 60/40, avec trappe pour les objets longs et appui-tête rabattables
- Plancher de chargement entièrement plat avec dossier de banquette rabattu
- Espace de rangement en dessous du coussin d'assise des places extérieures à l'arrière pour magazines, journaux, tablette ou petit PC portable
- Accoudoir central à l'arrière avec espace de rangement et porte-gobelets ouverts
- Incrustations Iron Ore Aluminium sur le tableau de bord et les portes
- Seuils de portes avant en aluminium avec logo Volvo
- Eclairage intérieur de niveau 2, incluant éclairage d'ambiance à l'avant et éclairage de plancher à l'avant
- Volant gainé de cuir avec incrustation Silk Metal, réglable en hauteur et en profondeur
- Pommeau de levier de vitesses gainé de cuir avec incrustation Silk Metal
- Rétroviseur intérieur sans contour avec fonction antiéblouissement à commande manuelle
- Prise 12V à l'avant et à l'arrière de la console tunnel
- Ecran conducteur numérique et adaptatif de 8 pouces
- Cruise control (régulateur de vitesse) avec limiteur de vitesse

POLYVALENCE

- Cache-bagages avec fonction de position de chargement
- 4 œillets de retenue de charge rabattables dans le compartiment à bagages
- Espace de rangement sous le plancher du compartiment à bagages
- Protection du seuil de chargement en aluminium

AUDIO/MEDIA

- Volvo Sensus Connect : écran central tactile 9" pour commander la climatisation, le système audio, les services Internet, les applications, le menu de la voiture et la navigation (en option). Fonctionnalité de commande vocale étendue et partage de connexion via 4G, Wi-Fi ou Bluetooth®
- Système audio High Performance avec radio RDS, radio Internet, connexion USB et AUX, 10 haut-parleurs (2 tweeters, 4 haut-parleurs médium et 4 woofers) et amplificateur de 330 watts
- Système de téléphonie mains libres Bluetooth® et streaming audio
- Applications préinstallées (fonctionnalité via partage de connexion) : Spotify, HERE internet maps & local search, TuneIn, Storytel, Stitcher, Yelp, Glympse, Wiki Locations, Park & Pay, Connected Service Booking, manuel de conduite numérique
- Commandes intégrées au volant pour l'écran conducteur, le régulateur de vitesse, l'audio, le téléphone, le système de navigation optionnel et les commandes vocales

EXTERIEUR

- Phares LED avec feux de jour en forme de T intégrés, réglage automatique de la portée, Active High Beam (feux de route automatiques) et Volvo Safety Lights (allumage automatique des phares)
- Feux arrière LED
- Jantes en alliage léger 18" à 5 branches en Y avec pneus 235/60 R18 V
- Châssis Dynamic
- Rétroviseurs extérieurs chauffants en couleur carrosserie avec des clignotants LED intégrés
- Contour des vitres latérales noir
- Deux sorties d'échappement chromées rondes (gauche et droite)
- Calandre avec contour chromé avec lamelles verticales en High Gloss Black
- Spoiler de toit
- Pare-chocs et bas de portières en couleur de la carrosserie
- Rails de toit intégrés en Silk Metal
- Park Assist à l'arrière (capteurs de stationnement)

NIVEAUX D'EQUIPEMENT

INSCRIPTION

	Prix catalogue € hors TVA	Prix catalogue € TVA incl.	T5 AWD	T6 AWD	T8 Twin Engine	D4 AWD	D5 AWD
(Comprend l'équipement Momentum, complété par l'équipement spécifique Inscription)	3.884,30	4.545	0	0	-	0	0
	3.553,72	4.158	-	-	0	-	-



XC60 Momentum dans la couleur optionnelle Pine Grey Metallic, équipée de jantes en alliage léger optionnelles 20" à 8 branches, Glossy Black/Diamond Cut

INSCRIPTION EXTERIEUR

Jantes en alliage léger de 19" à 10 doubles branches Glossy Black/Diamond Cut et pneus 235/55 R19 V avec fonction d'amortissement de bruit "Cavity Noise Damping"	●	●	●	●	●	●	●
Calandre Inscription en finition High Gloss Black avec lamelles verticales chromées et contour chromé	●	●	●	●	●	●	●
Contour des vitres latérales chromé	●	●	●	●	●	●	●
Finition chromée des entrées d'air à l'avant	●	●	●	●	●	●	●
Baguette chromée avec logo Inscription en relief sur les portières	●	●	●	●	●	●	●
Deux sorties d'échappement intégrées, avec partie inférieure du pare-choc arrière assorties à la couleur de la carrosserie	●	●	●	●	●	●	●
Rétroviseurs extérieurs rabattables électriquement avec éclairage de sol intégré	●	●	●	●	●	●	●
Logo Inscription à l'arrière	●	●	●	●	●	●	●
Finition chromée autour des réflecteurs à l'arrière	●	●	●	●	●	●	●

INSCRIPTION INTERIEUR

Revêtement intérieur en cuir Moritz	●	●	●	●	●	●	●
Siège conducteur à commande électrique avec mémoire pour la position d'assise et les rétroviseurs extérieurs	●	●	●	●	●	●	●
Sièges avant avec allonge du coussin d'assise à commande manuelle	●	●	●	●	●	●	●
Incrustation en bois véritable Driftwood dans le tableau de bord, les panneaux de portes et la console tunnel	●	●	●	●	●	●	●
Ecran conducteur numérique et adaptatif de 12,3 pouces avec différents modes d'affichage	●	●	●	●	●	●	●
Drive Mode Settings : 5 modes de conduite proposant différents paramètres pour le moteur, la boîte de vitesses, la transmission intégrale, la direction assistée, les freins et le contrôle de la stabilité	●	●	●	●	●	●	●
Rétroviseur intérieur sans contour avec fonction anti-éblouissement automatique	●	●	●	●	●	●	●
Eclairage intérieur de niveau 3	●	●	●	●	●	●	●
Commandes intégrées au volant en finition High Gloss Black	●	●	●	●	●	●	●
Filet de rangement sur la console tunnel côté passager	●	●	●	●	●	●	●
Télécommande Inscription gainé de cuir (selon la couleur de l'intérieur choisi)	●	●	●	●	●	●	●

O = Option | ● = Compris dans le niveau d'équipement | - = Non disponible



NIVEAUX D'ÉQUIPEMENT

R-DESIGN	Prix catalogue € hors TVA	Prix catalogue € TVA incl.	T5 AWD	T6 AWD	T8 Twin Engine	D4 AWD	D5 AWD
(Comprend l'équipement Momentum, complété par l'équipement spécifique R-Design)	2.561,98	2.998	0	0	-	0	0
	537,19	629	-	-	0	-	-



XC60 R-Design dans la couleur optionnelle Crystal White Pearl, équipée de jantes en alliage léger optionnelles 21" à 5 triples branches, Matt Black/Diamond Cut

R-DESIGN EXTERIEUR	T5 AWD	T6 AWD	T8 Twin Engine	D4 AWD	D5 AWD
Jantes en alliage léger de 19" à 5 doubles branches Matt Black/Diamond Cut et pneus 235/55 R19 V avec fonction d'amortissement de bruit "Cavity Noise Damping"	●	●	●	●	●
Châssis Sport	●	●	●	●	●
Calandre R-Design en finition High Gloss Black avec lamelles horizontales et contour Silk Metal	●	●	●	●	●
Contour des vitres latérales Silk Metal	●	●	●	●	●
Coques de rétroviseurs Silk Metal	●	●	●	●	●
Pare-chocs avant R-Design avec entrées d'air en finition High Gloss Black	●	●	●	●	●
Deux sorties d'échappement intégrées, avec pare-chocs sport R-Design à l'arrière en couleur de la carrosserie/High Gloss Black	●	●	●	●	●
Rétroviseurs extérieurs rabattables électriquement avec éclairage de sol intégré	●	●	●	●	●
Logo R-Design à l'arrière	●	●	●	●	●
R-DESIGN INTERIEUR					
Revêtement intérieur R-Design avec sièges sport en cuir/Nubuck	●	●	●	●	●
Ciel de toit noir	●	●	●	●	●
Sièges avant avec allonge du coussin d'assise à commande manuelle	●	●	●	●	●
Incrustation en aluminium Metal Mesh dans le tableau de bord, les panneaux de portes et la console tunnel	●	●	●	●	●
Ecran conducteur numérique et adaptatif de 12,3 pouces avec différents modes d'affichage	●	●	●	●	●
Drive Mode Settings : 5 modes de conduite proposant différents paramètres pour le moteur, la boîte de vitesses, la transmission intégrale, la direction assistée, les freins et le contrôle de la stabilité	●	●	●	●	●
Rétroviseur intérieur sans contour avec fonction anti-éblouissement automatique	●	●	●	●	●
Volant sport R-Design gainé de cuir perforé, avec commandes intégrées en finition High Gloss Black et palettes de changement de rapport au volant	●	●	●	●	●
Pommeau de levier de vitesses R-Design gainé de cuir	●	●	-	●	●
Pédales R-Design aluminium	●	●	●	●	●
Seuils de portes en aluminium avec logo R-Design à l'avant	●	●	●	●	●
Filet de rangement sur la console tunnel côté passager	●	●	●	●	●
Tapis de sol R-Design en textile à l'avant et à l'arrière	●	●	●	●	●
Télécommande R-Design gainé de cuir Charcoal	●	●	●	●	●

O = Option | ● = Compris dans le niveau d'équipement | - = Non disponible



T8 TWIN ENGINE EQUIPEMENT

XC60 T8 TWIN ENGINE

MOMENTUM INSCRIPTION R-DESIGN

(Equipelement de série pour la XC60 T8 Twin Engine qui vient s'ajouter à celui du niveau d'équipement choisi)

S O O



XC60 T8 Twin Engine R-Design dans la couleur optionnelle Crystal White Pearl, équipée de jantes en alliage léger optionnelles 21" à 5 triples branches, Matt Black/Diamond Cut

T8 TWIN ENGINE EXTERIEUR

Prise de chargement (EVI 2) dans l'aile avant gauche	●	●	●
Câble de recharge 230V/13A, longueur 4,5 m, avec connecteur Schuko (avec fonction de contrôle intégrée)	●	●	●
Sac de rangement pour le câble de recharge	●	●	●
Toit ouvrant panoramique inclinable avec rideau pare-soleil intégré à commande électrique	●	●	●
Suspension pneumatique avec système d'amortissement à réglage électronique FOUR-C et réglage de niveau automatique	●	●	O
Logo Twin Engine à l'arrière	●	●	●

T8 TWIN ENGINE INTERIEUR

Pommeau de levier de vitesse en cristal, fait à la main par la verrerie suédoise Orrefors®	●	●	●
Chauffage de stationnement avec minuterie, pré-ventilation et fonction de maintien du confort climatique	●	●	●
Ecran conducteur numérique et adaptatif de 12,3 pouces avec différents modes d'affichage	●	●	●
Drive Mode Settings : 5 modes de conduite proposant différents paramètres pour le moteur, la boîte de vitesses, la transmission intégrale, la direction assistée, les freins, le contrôle de la stabilité et la suspension pneumatique avec FOUR-C (optionnelle)	●	●	●
Subwoofer ventilé à air	●	●	●
Active Noise Control (fonction d'amortissement de bruit)	●	●	●
Prise 12V dans le compartiment à bagages	●	●	O



O = Option | S = De série | ● = Compris dans le niveau d'équipement pour la T8 Twin Engine

OPTIONS ET ACCESSOIRES SPECIFIQUES POUR LA XC60 T8 TWIN ENGINE

Prix catalogue € hors TVA

Prix catalogue € TVA incl.

MOMENTUM INSCRIPTION R-DESIGN

T8 TWIN ENGINE CABLES DE RECHARGE











	Prix catalogue € hors TVA	Prix catalogue € TVA incl.	MOMENTUM	INSCRIPTION	R-DESIGN
996 Câble de recharge 230V/16A Mode 3, longueur 4,5 m, avec connecteur Mennekes (à utiliser exclusivement sur les bornes de charge (publiques) - sans fonction de contrôle intégrée). Remplace le câble de recharge standard de 230V/13A avec connecteur Schuko	0,00	0	OSS	OSS	OSS
ACC Câble de recharge 230V/13A, longueur 8 m, avec connecteur Schuko (avec fonction de contrôle intégrée)	326,45	382	O	O	O
ACC Câble de recharge 230V/16A Mode 3, longueur 8 m, avec connecteur Mennekes (à utiliser exclusivement sur les bornes de charge (publiques) - sans fonction de contrôle intégrée)	326,45	382	O	O	O
ACC Câble de recharge 230V/13A, longueur 8 m, avec connecteur CEE (avec fonction de contrôle intégrée)	326,45	382	O	O	O

O = Option | OSS = Option sans supplément

Grâce à la position centrale unique des batteries et au montage du moteur électrique sur l'essieu arrière, l'espace intérieur de la Volvo XC60 T8 Twin Engine est exactement le même que celui de toute autre XC60.

















JANTES EN ALLIAGE LEGER

			Prix catalogue € hors TVA	Prix catalogue € TVA incl.	MOMENTUM	INSCRIPTION	R-DESIGN
JANTES EN ALLIAGE LEGER MOMENTUM							
	1009	18" à 5 branches en Y Silver Pneus 235/60 R18 V	0,00	0	●	-	-
	148	18" à 5 doubles branches Silver Pneus 235/60 R18 V	132,23	155	O/- (T8)	-	-
	224	19" à 5 doubles branches Glossy Black/Diamond Cut Pneus 235/55 R19 V	603,31	706	0	-	-
	1011	20" à 5 doubles branches Tech Black Matt/Diamond Cut Pneus 255/45 R20 V	1.876,03 677,69	2.195 793	0 -	- 0	- -
JANTES EN ALLIAGE LEGER INSCRIPTION							
	1010	19" à 10 doubles branches Glossy Black/Diamond Cut Pneus 235/55 R19 V avec Cavity Noise Damping	0,00	0	-	●	-
	1012	20" à 8 branches Glossy Black/Diamond Cut Pneus 255/45 R20 V avec Cavity Noise Damping	1.876,03	2.195	-	0	-
JANTES EN ALLIAGE LEGER R-DESIGN							
	911	19" à 5 doubles branches Matt Black/Diamond Cut Pneus 235/55 R19 V avec Cavity Noise Damping	0,00	0	-	-	●
	1013	21" à 5 triples branches Matt Black/Diamond Cut Pneus 255/40 R21 V avec Cavity Noise Damping	1.652,89	1.934	-	-	0
ACCESSOIRE (KIT JANTES & PNEUS)							
	ACC	22" à 10 branches en Y Glossy Black/Diamond Cut Pneus 265/35 R22 V Obligatoirement à combiner avec les élargisseurs d'ailes (accessoire)	2.892,56	3.385	0	0	0
	ACC	22" à 5 dubbele branches Matt Black/Diamond Cut Pneus 265/35 R22 V Obligatoirement à combiner avec les élargisseurs d'ailes (accessoire)	2.892,56	3.385	0	0	0

O = Option | ● = Compris dans le niveau d'équipement | - = Non disponible | T8 = Uniquement pour T8 Twin Engine

EXTERIEUR

			Prix catalogue € hors TVA	Prix catalogue € TVA incl.	MOMENTUM	INSCRIPTION	R-DESIGN
COULEURS NON METALLISEES							
	614	Ice White	0,00	0	●	●	0
	612	Passion Red	0,00	0	-	-	●
COULEURS METALLISEES							
	711	Bright Silver Metallic	785,12	919	0	0	0
	714	Osmium Grey Metallic	785,12	919	0	0	0
	724	Pine Grey Metallic	785,12	919	0	0	-
	717	Onyx Black Metallic	785,12	919	0	0	0
	721	Mussel Blue Metallic	785,12	919	0	0	-
	723	Denim Blue Metallic	785,12	919	0	0	-
	719	Luminous Sand Metallic	785,12	919	0	0	-
	722	Maple Brown Metallic	785,12	919	0	0	-
	725	Fusion Red Metallic	785,12	919	0	0	0
COULEURS METALLISEES INSCRIPTION							
	707	Crystal White Pearl	1.074,38	1.258	0	0	0
	477	Electric Silver Metallic	1.074,38	1.258	0	0	0
	720	Bursting Blue Metallic	1.074,38	1.258	-	-	0

INTERIEUR



GARNITURES D'INTERIEUR		Prix catalogue € hors TVA	Prix catalogue € TVA incl.	MOMENTUM	INSCRIPTION	R-DESIGN
SIEGES CONFORT						
X3X0	Revêtement intérieur en cuir Moritz/textile Bayswater	0,00	0	●	-	-
XAX0	Revêtement intérieur en cuir Moritz	1.057,85	1.238	0	●	-
XCX0	Revêtement intérieur en cuir Nappa ventilé (uniquement en combinaison avec les options 10, 47, 1045 et le Winter Pack)	2.702,48 1.652,89	3.162 1.934	0 -	- 0	- 0 (RC00)
SIEGES SPORT						
XAX1	Revêtement intérieur en cuir Moritz (uniquement en combinaison avec l'option 1046)	1.355,37 355,37	1.644 416	0 -	- 0	- 0
RB0R	Revêtement intérieur en cuir Nappa/Nubuck R-Design	0,00	0	-	-	●
CIEL DE TOIT						
205	Ciel de toit et montants noirs	256,20	300	0	0	●
TABLEAU DE BORD						
1075	Cuir Nappa sur le tableau de bord et la partie supérieure des panneaux de portes	uniquement en combinaison avec Xenium Pack		-	0	0

0 = Option | ● = Compris dans le niveau d'équipement | - = Non disponible | RC00 = Uniquement avec le code intérieur RC00

Code intérieur	Couleur de base de l'intérieur	Couleur des sièges et des inserts des panneaux de portes	Couleur du tableau de bord et des panneaux de portes en haut/en bas	Couleur de l'accoudoir central avant	Couleur des tapis de sol	Couleur du ciel de toit	Couleur du volant
CUIR MORITZ/TEXTILE BAYSWATER/SIEGES CONFORT							
R300	Charcoal	Charcoal	Charcoal/Charcoal	Charcoal	Charcoal	Blond*	Charcoal
U310	Blond	City Weave	Charcoal/Blond	Blond	Charcoal	Blond	Charcoal
CUIR MORITZ/SIEGES CONFORT							
RA00	Charcoal	Charcoal	Charcoal/Charcoal	Charcoal	Charcoal	Blond*	Charcoal
RA30	Charcoal	Maroon Brown	Charcoal/Charcoal	Maroon Brown	Charcoal	Blond*	Charcoal
RA20	Charcoal	Amber	Charcoal/Charcoal	Amber	Charcoal	Charcoal	Charcoal
RA40	Charcoal	Blond	Charcoal/Charcoal	Blond	Charcoal	Blond*	Charcoal
UA00	Blond	Blond	Charcoal/Blond	Blond	Charcoal	Blond	Charcoal/Blond
WA00	Blond	Blond	Charcoal/Blond	Blond	Blond	Blond	Charcoal/Blond
CUIR MORITZ/SIEGES SPORT							
RA01**	Charcoal	Charcoal	Charcoal/Charcoal	Charcoal	Charcoal	Blond*	Charcoal
RA41	Charcoal	Blond	Charcoal/Charcoal	Blond	Charcoal	Blond*	Charcoal
UA01	Blond	Blond	Charcoal/Blond	Blond	Charcoal	Blond	Charcoal/Blond
CUIR NAPPA VENTILE/SIEGES CONFORT							
RC00**	Charcoal	Charcoal	Charcoal/Charcoal	Charcoal	Charcoal	Blond*	Charcoal
RC30	Charcoal	Maroon Brown	Charcoal/Charcoal	Maroon Brown	Charcoal	Blond*	Charcoal
RC20	Charcoal	Amber	Charcoal/Charcoal	Amber	Charcoal	Charcoal	Charcoal
RC40	Charcoal	Blond	Charcoal/Charcoal	Blond	Charcoal	Blond*	Charcoal
UC00	Blond	Blond	Charcoal/Blond	Blond	Charcoal	Blond	Charcoal/Blond
WC00	Blond	Blond	Charcoal/Blond	Blond	Blond	Blond	Charcoal/Blond
CUIR NAPPA-NUBUCK PERFORE/SIEGES SPORT							
RB0R	Charcoal	Charcoal	Charcoal/Charcoal	Charcoal	Charcoal	Charcoal	Charcoal

* Ciel de toit noir possible (option 205)

** Intérieur aussi disponible sur R-Design

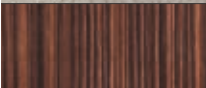
INCRUSTATIONS TABLEAU DE BORD, PORTES ET CONSOLE TUNNEL*		Prix catalogue € hors TVA	Prix catalogue € TVA incl.	MOMENTUM	INSCRIPTION	R-DESIGN
	437 Iron Ore aluminium	0,00	0	●	-	-
	440 Metal Mesh aluminium	0,00	0	-	OSS	●
	1043 Driftwood hout	0,00	0	-	●	-
	294 Linear Lime Walnut hout	181,82	213	0	OSS	-

* Sur Momentum, le volet coulissant de la console tunnel est exécuté dans la couleur de base de l'intérieur (Charcoal ou Blond)

0 = Option | ● = Compris dans le niveau d'équipement | - = Non disponible | OSS = Option sans supplément



PACKS D'OPTIONS

	Prix catalogue € hors TVA	Prix catalogue € TVA incl.	MOMENTUM	INSCRIPTION	R-DESIGN	
SENSUS NAVIGATION PACK						
19	Ecran conducteur numérique et adaptatif de 12,3 pouces avec différents modes d'affichage					
255	Sensus Navigation : système de navigation à disque dur intégré offrant un accès à un large éventail de services : navigation 3D, infos trafic via TMC et infos trafic avancées en temps réel via RTTI (Real Time Traffic Information, nécessite une connexion à Internet partagée via smartphone), cartes de l'Europe de l'Ouest sur disque dur et mises à jour gratuites des cartes Lifetime, reconnaissance vocale et applications supplémentaires.					
882	Intégration pour smartphone (Apple CarPlay® et Android Auto®), avec deux connexions USB comprises					
	1.198,35	1.403	O/– (T8)	–	–	
	917,36	1.074	–/O (T8)	0	0	
EXTENSION DU SENSUS NAVIGATION PACK						
	Supplément	Supplément				
XAX0	Revêtement intérieur en cuir Moritz	743,80	871	0	●	–
399*	Volvo On Call : service d'assistance intégré avec fonction E-Call et service SOS d'aide pour les situations d'urgence Service On Call pour assistance routière via Volvo Assistance Services confort via l'app Volvo On Call pour smartphone : (dé)verrouiller et retrouver la voiture, envoyer la destination au système de navigation, journal de bord du véhicule, consulter le tableau de bord, recevoir les avertissements, alerte en cas d'intrusion (si en combinaison avec l'option 140), programmation/activation du chauffage de stationnement (si en combinaison avec l'option 273) Fonction Wi-Fi hotspot grâce au lecteur de carte SIM intégré et à l'antenne de toit 4G Frais d'activation et abonnement de données de 3 ans inclus	305,79	358	0	0	0
* Pas en combinaison avec le Winter Pro Pack						
BOWERS & WILKINS AUDIO PACK						
553	Premium Sound by Bowers & Wilkins Amplificateur HARMAN à 12 canaux classe D, 1.400 Watts 19 haut-parleurs Bowers & Wilkins : 7 tweeters Nautilus (25 mm) avec panneaux en inox arborant le logo Bowers & Wilkins 7 haut-parleurs médium (3x100 mm et 4x80 mm) avec le cône en Kevlar jaune caractéristique de la marque visible 4 woofers avec cône (4x170) subwoofer ventilé (250 mm)					
501	DAB+ (Digital Audio Broadcasting)					
504	Lecteur CD dans la console centrale (pas sur T8 Twin Engine)					
	2.768,60	3.240	O/– (T8)	O/– (T8)	O/– (T8)	
	2.727,27	3.191	–/O (T8)	–/O (T8)	–/O (T8)	
CONVENIENCE PACK						
167	Rétroviseurs extérieurs rabattables électriquement avec éclairage de sol intégré					
168	Rétroviseur intérieur sans contour avec fonction anti-éblouissement automatique					
857	Contour des vitres latérales chromé					
879	Eclairage intérieur de niveau 3					
	578,51	677	0	●	–	
EXTENSION DU CONVENIENCE PACK						
169	Rétroviseur extérieurs et intérieur sans contour avec fonction anti-éblouissement automatique	181,82	213	0	–	–
INTELLISAFE PRO PACK*						
132	IntelliSafe Assist : Adaptive Cruise Control (régulateur adaptatif de vitesse) avec Distance Alert, Speed Sign Assist et Pilot Assist. Pilot Assist permet une conduite semi-autonome sur (auto)route avec marquage latéral au sol jusqu'à une vitesse de 130 km/h.					
603	IntelliSafe Surround : BLIS (Blind Spot Information System) système de surveillance d'angle mort incluant Rear Collision Warning (assistance à éviter une collision par l'arrière), Cross Traffic Alert (détection des véhicules arrivant par le côté durant une marche arrière) et Prepared Front Safety Belts (tendeurs électriques de ceintures de sécurité avant)					
* Uniquement en combinaison avec l'option 169, Convenience Pack ou Light Pack						
	1.363,64	1.596	0	0	0	
LIGHT PACK						
645+65	Phares Full LED adaptatifs et directionnels Active High Beam II : feux de route automatiques adaptatifs Lave-phares à haute pression					
16	Phares antibrouillard LED avec fonction de feux actifs en virage (pas sur T8 Twin Engine)					
167	Rétroviseurs extérieurs rabattables électriquement avec éclairage de sol intégré					
169	Rétroviseur intérieur sans contour avec fonction anti-éblouissement automatique					
857	Contour des vitres latérales chromé					
879	Eclairage intérieur de niveau 3					
	1.413,22	1.654	O/– (T8)	–	–	
	1.247,93	1.461	–/O (T8)	–	–	
	818,18	958	–	O/– (T8)	–	
	652,89	764	–	–/O (T8)	–	
	925,62	1.083	–	–	O/– (T8)	
	760,33	890	–	–	–/O (T8)	

PACKS D'OPTIONS

	Prix catalogue € hors TVA	Prix catalogue € TVA incl.	MOMENTUM	INSCRIPTION	R-DESIGN
VERSATILITY PACK					
115 Hayon à commande électrique					
41 Filet de sécurité en nylon entre la banquette arrière et le compartiment à bagages					
424 Prise 12V et filet de rangement à gauche dans le compartiment à bagages (sans filet de rangement dans les intérieurs de couleur Blond)					
	454,55	532	O/– (T8)	O/– (T8)	O
	429,75	503	–/O (T8)	–/O (T8)	–

VERSATILITY PRO PACK					
115 Hayon à commande électrique					
896 Keyless Entry : (dé)verrouillage passif, ouverture/fermeture du hayon sans les mains (par un mouvement du pied sous le pare-chocs arrière), éclairage d'entrée LED, éclairage dans les poignées de portes et mini télécommande "Sport Key"					
41 Filet de sécurité en nylon entre la banquette arrière et le compartiment à bagages					
424 Prise 12V et filet de rangement à gauche dans le compartiment à bagages (sans filet de rangement dans les intérieurs de couleur Blond)					
	801,65	938	O/– (T8)	O/– (T8)	O
	776,86	909	–/O (T8)	–/O (T8)	–

WINTER PACK					
11 Sièges avant chauffants					
63 Essuie-glace avant avec gicleurs de lave-glace intégrés et chauffants dans les balais d'essuie-glace ("Aquablades")					
	330,58	387	O	O	O

WINTER PRO PACK*					
273 Chauffage de stationnement avec minuterie, pré-ventilation et fonction de maintien du confort climatique					
399 Volvo On Call : service d'assistance intégré avec fonction E-Call et service SOS d'aide pour les situations d'urgence Service On Call pour assistance routière via Volvo Assistance Services confort via l'app Volvo On Call pour smartphone : (dé)verrouiller et retrouver la voiture, envoyer la destination au système de navigation, journal de bord du véhicule, consulter le tableau de bord, recevoir les avertissements, alerte en cas d'intrusion (si en combinaison avec l'option 140), programmation/activation du chauffage de stationnement Fonction Wi-Fi hotspot grâce au lecteur de carte SIM intégré et à l'antenne de toit 4G Frais d'activation et abonnement de données de 3 ans inclus.					
752 Sièges arrière chauffants (places extérieures)					
869 Volant chauffant					
* Uniquement en combinaison avec le Winter Pack					
	1.628,10	1.905	O/– (T8)	O/– (T8)	O/– (T8)
	719,01	842	–/O (T8)	–/O (T8)	–/O (T8)

XENIUM PACK					
30 Toit ouvrant panoramique inclinable avec rideau pare-soleil intégré à commande électrique					
5 ECC (Electronic Climate Control) climatisation 4 zones : commande depuis l'écran central et le panneau de commande arrière sur la console de tunnel (pas sur T8 Twin Engine)					
790 Park Assist Camera à l'arrière					
1075 Tableau de bord et la partie supérieure des panneaux de portes gainé de cuir Nappa (uniquement pour T8 Twin Engine Inscription et T8 Twin Engine R-Design)					
	1.710,74	2.002	O/– (T8)	O/– (T8)	O/– (T8)
	1.528,93	1.789	–	–/O (T8)	–/O (T8)
EXTENSION DU XENIUM PACK					
	Supplément	Supplément			
139 Park Assist Camera à 360° avec vue du dessus (remplace l'option 790)	231,40	271	O	O	O
1075 Tableau de bord et la partie supérieure des panneaux de portes gainé de cuir Nappa (pour Inscription et R-Design)	1.223,14	1.432	–	O/– (T8)	O/– (T8)
* Uniquement en combinaison avec les options 167, 169 et 603					

LUXURY SEAT PACK*					
XCX0 Revêtement intérieur en cuir Nappa ventilé					
10 Siège passager à commande électrique					
1045 Sièges avant avec allonge du coussin d'assise à commande électrique, soutiens latéraux à commande électrique et fonction de mémoire additionnelle pour le siège passager					
* Uniquement en combinaison avec le Winter Pack					
	1.859,50	2.176	–	O	–

OPTIONS

		Prix catalogue € hors TVA	Prix catalogue € TVA incl.	MOMENTUM	INSCRIPTION	R-DESIGN
SECURITE ET SECURITE ENFANT						
603	IntelliSafe Surround : BLIS (Blind Spot Information System) système de surveillance d'angle mort incluant Rear Collision Warning (assistance à éviter une collision par l'arrière), Cross Traffic Alert (détection des véhicules arrivant par le côté durant une marche arrière) et Prepared Front Safety Belts (tendeurs électriques de ceintures de sécurité avant) (uniquement en comb. avec les options 167 et 169)	495,87	581	O	O	O
132	IntelliSafe Assist : Adaptive Cruise Control (régulateur adaptatif de vitesse) avec Distance Alert, Speed Sign Assist et Pilot Assist. Pilot Assist permet une conduite semi-autonome sur (auto)route avec marquage latéral au sol jusqu'à une vitesse de 130 km/h.	1.355,37	1.586	O	O	O
140	Système d'alarme Volvo Guard avec détecteur de mouvements, capteur d'angle d'inclinaison et Private Locking pour l'hayon et la boîte à gants (à commande manuelle)	396,69	465	O	O	O
896	Keyless Entry : (dé)verrouillage passif, ouverture/fermeture du hayon sans les mains (par un mouvement du pied sous le pare-chocs arrière, uniquement en comb. avec le Versatility Pack), éclairage d'entrée LED, éclairage dans les poignées de portes et mini télécommande "Sport Key"	504,13	590	O	O	O
114	Sécurité enfant des portes arrière à commande électrique depuis la place conducteur	82,64	97	O	O	O
CHASSIS						
165	Roue de réserve temporaire en dimensions T125/80 R18 (remplace le kit de réparation de pneus)	82,64	97	O	O	O
510	Drive Mode Settings: 5 modes de conduite proposant différents paramètres pour le moteur, la boîte de vitesses, la transmission intégrale, la direction assistée, les freins, le contrôle de la stabilité et la suspension pneumatique avec FOUR-C optionnelle	82,64	97	O/● (T8)	●	●
259	Châssis Sport (suspension plus ferme et sportive, pas surbaissée)	446,28	523	O	O	●
1000	Suspension pneumatique avec système d'amortissement à réglage électronique FOUR-C et réglage de niveau automatique (uniquement en comb. avec les options 510 et 424)	1.694,21	1.983	O/● (T8)	O/● (T8)	O
EXTERIEUR ET ECLAIRAGE						
16	Phares antibrouillard LED avec fonction de feux actifs en virage	231,40	271	O/- (T8)	O/- (T8)	O/- (T8)
167	Rétroviseurs extérieurs rabattables électriquement avec éclairage de sol intégré	272,73	320	O	●	●
169	Rétroviseurs extérieurs et intérieur avec fonction anti-éblouissement automatique (uniquement en comb. avec l'option 167)	330,58 181,82	387 213	O -	- O	- O
30	Toit ouvrant panoramique inclinable avec rideau pare-soleil intégré à commande électrique	1.322,31	1.548	O/● (T8)	O/● (T8)	O/● (T8)
691	Park Assist à l'avant (capteurs de stationnement, à l'arrière déjà de série)	289,26	339	O	O	O
870	Park Assist Pilot (aide active au stationnement), incluant le Park Assist à l'avant	636,36	745	O	O	O
790	Park Assist Camera à l'arrière	396,69	465	O	O	O
139	Park Assist Camera à 360° avec vue du dessus (uniquement en comb. avec les options 167, 169 et 603)	876,03	1.025	O	O	O
179	Vitres arrière surteintées (sur Momentum uniquement en comb. avec l'option 857)	355,37	416	O	O	O
236	Vitres latérales feuilletées	702,48	822	O	O	O
857	Contour des vitres latérales chromé	247,93	291	O	●	●
871	Pare-brise chauffant (dégivrage électrique)	165,29	194	O	O	O
308	Sans indication de la motorisation	0,00	0	OSS	OSS	OSS

O = Option | ● = Compris dans le niveau d'équipement | - = Non disponible | T8 = Uniquement pour T8 Twin Engine | OSS = Option sans supplément



OPTIONS

	Prix catalogue € hors TVA	Prix catalogue € TVA incl.	MOMENTUM	INSCRIPTION	R-DESIGN	
INTERIEUR						
117	Affichage graphique tête haute	1.000,00	1.170	O	O	O
869	Volant chauffant (uniquement en comb. avec le Winter Pack)	198,35	233	O	O	O
489	Volant sport	107,44	126	O	O	-
873	Palettes de changement de rapport au volant (uniquement en comb. avec l'option 489)	140,50	165	O	O	●
CONFORT ET PLAISIR DE CONDUITE						
47	Siège conducteur à commande électrique avec mémoire pour la position d'assise et les rétroviseurs extérieurs (uniquement en comb. avec l'option 167)	537,19	629	O	●	O
10	Siège passager à commande électrique (uniquement en comb. avec l'option 47)	495,87	581	O	O	O
1046	Sièges avant avec allonge du coussin d'assise à commande manuelle	99,17	117	O	●	●
1045	Sièges avant avec allonge du coussin d'assise à commande électrique, soutiens latéraux à commande électrique et fonction de mémoire additionnelle pour le siège passager (uniquement en comb. avec les options 10 et 47 et le Winter Pack)	330,58	387	O	O	O
384	Fonction massage dans les sièges avant (uniquement en comb avec les options 10, 47 et 1045 et le revêtement XCXO)	578,51	677	-	O	O
168	Rétroviseur intérieur sans contour avec fonction anti-éblouissement automatique	165,29	194	O	●	●
5	ECC (Electronic Climate Control) climatisation 4 zones : commande depuis l'écran central et le panneau de commande arrière sur la console de tunnel	553,72	648	O/- (T8)	O/- (T8)	O/- (T8)
273	Chauffage de stationnement avec minuterie, pré-ventilation et fonction de maintien du confort climatique	1.157,02	1.354	O/● (T8)	O/● (T8)	O/● (T8)
752	Sièges arrière chauffants (places extérieures) (uniquement en comb. avec le Winter Pack)	314,05	368	O	O	O
390	Rabattement électrique des appui-tête arrière (places extérieures)	165,29	194	O	O	O
492	Rabattement du dossier de la banquette arrière à commande électrique (uniquement en comb. avec l'option 390)	206,61	242	O	O	O
145	Kit fumeur	41,32	49	O	O	O
POLYVALENCE						
931	Prise 230V dans la console tunnel arrière	90,91	107	O/- (T8)	O/- (T8)	O/- (T8)
424	Prise 12V et filet de rangement à gauche dans le compartiment à bagages (sans filet de rangement dans les intérieurs de couleur Blond)	41,32	49	O/● (T8)	O/● (T8)	O
41	Filet de sécurité en nylon entre la banquette arrière et le compartiment à bagages	57,85	68	O	O	O
1058	Filet de rangement sur la console tunnel côté passager	33,06	39	O	●	●
1028	Crochet d'attelage rétractable à commande semi-automatique, avec prise à 13 broches (système Trailer Stability Assist compris)	909,09	1.064	O	O	O
AUDIO						
262	Subwoofer ventilé à air	305,79	358	O/● (T8)	O/● (T8)	O/● (T8)
504	Lecteur CD dans la console centrale	90,91	107	O/- (T8)	O/- (T8)	O/- (T8)
501	DAB+ (Digital Audio Broadcasting)	280,99	329	O	O	O
882	Intégration pour smartphone (Apple CarPlay® et Android Auto®) avec deux connexions USB comprises	247,93	291	O	O	O

O = Option | ● = Compris dans le niveau d'équipement | - = Non disponible | T8 = Uniquement pour T8 Twin Engine



ACCESSOIRES

KIT EXTERIOR STYLING

Le kit Exterior Styling se compose des plaques de protection à l'avant et l'arrière en inox brossé, et du pare-chocs arrière en couleur de la carrosserie avec deux sorties d'échappement intégrées à gauche et à droite. Les XC60 sur les photos sont en plus équipées des élargisseurs d'ailes et des roues 22 pouces (kit jantes en alliage léger et pneus).



VOLVO ACCESSOIRES

Volvo propose une large gamme d'accessoires afin que vous puissiez équiper votre Volvo en fonction de vos besoins personnels et de vos goûts : kit de roues hiver complètes, solutions multimédia, protection du compartiment à bagages, tapis en caoutchouc, porte-vélos à monter sur le crochet d'attelage ou sur les barres transversales, coffres de toit, porte-skis, accessoires pour la sécurité des enfants et pare-soleil. Retrouvez la gamme complète d'accessoires Volvo sur volvocars.lu/accessoires



COLLECTION LIFESTYLE

Volvo propose une collection d'accessoires Lifestyle exclusifs, allant des montres aux lunettes de soleil, en passant par les vêtements. Découvrez les produits de la collection Lifestyle de Volvo sur collection.volvocars.com



	Prix catalogue € hors TVA	Prix catalogue € TVA incl.	MOMENTUM	INSCRIPTION	R-DESIGN
COMMUNICATION ET DIVERTISSEMENT					
Kit d'intégration pour iPad destiné aux iPad 2-4 et iPad Air 1-2. Il est composé d'un support pour un iPad et d'une station d'accueil avec ports USB. S'enlève facilement et peut être installé en deux exemplaires pour une expérience multimédia individuelle à la deuxième rangée.	268,60	315	0	0	0
Système de divertissement RSE. Le lecteur DVD multimédia de 7" avec port USB se fixe à la station de connexion dans l'appui-tête avant, mais peut aussi être utilisé en dehors de la voiture grâce à l'adaptateur secteur fourni. Une télécommande et un casque sans fil sont également inclus. Peut être installé en double pour une expérience multimédia individuelle.	723,14	847	0	0	0
Media Server : lecteur média avancé pour tablettes et smartphones permettant d'accéder à votre divertissement favori dans la voiture. Les films, les photos et la musique connectés à votre unité USB spécifique sont disponibles hors ligne et de façon intégrale via une application téléchargée sur votre tablette ou smartphone. Le Media Server crée une zone wi-fi embarquée grâce à laquelle vous pouvez connecter sans fil jusqu'à 6 unités différentes.	743,80	871	0	0	0
Extension de l'abonnement Volvo On Call d'un an	73,55	87	0	0	0
Extension de l'abonnement Volvo On Call de deux ans	131,40	154	0	0	0
COMPARTIMENT A BAGAGES					
Protection de coffre en plastique moulé	103,31	121	0	0	0
Tapis de coffre réversible en textile/plastique, repliable sur banquette arrière rabattue et avec protection de pare-chocs pliable intégrée	136,36	160	0	0	0
Bac de coffre avec rebord haut en plastique moulé	136,36	160	0	0	0
Housse de protection anti-salissure en vinyle, avec protection pliable sur le seuil de coffre	152,89	179	0	0	0
Filet à bagages, pour fixation aux œillets de retenue de charge	41,32	49	0	0	0
Grille de séparation d'habitacle en acier entre le compartiment à bagages et la banquette arrière, relevable au toit	177,69	208	0	0	0
Grille de séparation du compartiment à bagages dans le sens de la longueur (uniquement en combinaison avec la grille de séparation d'habitacle en acier)	165,29	194	0	0	0
Portillon pour chien dans le compartiment à bagages (uniquement en combinaison avec la grille de séparation d'habitacle et la grille de séparation du compartiment à bagages). Peut être placée aussi bien à gauche, à droite qu'au deux côtés.	190,08	223	0	0	0
Tapis de coffre pour utilisation avec la grille de séparation du compartiment à bagages le sens de la longueur (le tapis protège la moitié du plancher du compartiment à bagages)	41,32	49	0	0	0

O = Option

ACCESSOIRES

	Prix catalogue € hors TVA	Prix catalogue € TVA incl.	MOMENTUM	INSCRIPTION	R-DESIGN
CONFORT					
Tapis de sol en caoutchouc à l'avant et l'arrière, avec tapis de tunnel compris	66,12	78	0	0	0
Pare-soleil pour vitres des portes arrière	90,91	107	0	0	0
Pare-soleil pour vitres du compartiment à bagages	115,70	136	0	0	0
Park Assist Camera à l'arrière	537,19	629	0	0	0
DESIGN					
Kit Exterior Styling Kit (disponible à partir de décembre 2017) : se compose du pare-chocs arrière en couleur de la carrosserie avec plaque de protection en inox brossé, des doubles sorties d'échappement à gauche et à droite et d'une plaque de protection en inox brossé à l'avant	n.d.	n.d.	0	0	0
Elargisseurs d'ailes (en couleur de la carrosserie)	247,93	291	0	0	0
Baguette de protection de pare-chocs en inox brossé	107,44	126	0	0	0
Finition chromée des entrées d'air à l'avant	239,67	281	0	●	0
Coques de rétroviseurs Silk Metal	144,63	170	0	0	●
Coques de rétroviseurs High Gloss Black	144,63	170	0	0	0
Pédales R-Design aluminium	99,17	117	0	0	●
Baguette de seuil de coffre en inox brossé rétroéclairée à LED	322,31	378	0	0	0
POLYVALENCE					
Crochet d'attelage rétractable à commande semi-automatique, avec prise à 13 broches (système Trailer Stability Assist compris)	909,09	1.064	0	0	0
Porte-vélos sur crochet d'attelage, pour 2 vélos	384,30	450	0	0	0
Porte-vélos pliable sur crochet d'attelage, pour 2 vélos	446,28	523	0	0	0
Porte-vélos sur crochet d'attelage, pour 2 vélos électriques	495,87	581	0	0	0
Porte-vélos sur crochet d'attelage, pour 3 vélos	479,34	561	0	0	0
Barres de toit transversales en aluminium	223,14	262	0	0	0
Coffre de toit Space Design 420, noir brillant ou titane argenté (320L, 206x84x34 cm)	537,19	629	0	0	0
Coffre de toit Space Design 520, noir brillant ou titane argenté (430L, 235x94x35 cm)	619,83	726	0	0	0
Coffre de toit 'Designed by Volvo', noir brillant (350L, 223 x 94 x 30 cm), avec éclairage intérieur LED	818,18	958	0	0	0
Porte-skis avec glissière, pour montage sur barres de toit	161,16	189	0	0	0
SECURITE ENFANT					
Protection de siège anti-salissure, avec poches de rangement	37,19	44	0	0	0
Rehausseur avec dossier amovible (15-36 kg)	165,29	194	0	0	0
Siège enfant groupe 2/3 (15-36 kg) avec fixation Isofix	202,48	237	0	0	0
Siège enfant groupe 1/2 (9-25 kg) orientés dos à la route	309,92	363	0	0	0
SECURITE & PROTECTION					
Aluminium beschermplaat onder motor, carter en versnellingsbak	243,80	286	0	0	0
Spatlappen vooraan	66,12	78	0	0	0
Spatlappen achteraan	66,12	78	0	0	0
Ecrous antivol de roue	74,38	88	0	0	0
ROUES HIVER					
Roues hiver avec jantes en alliage léger 17" à 5 branches et pneus hiver 235/65 R17 V	1.239,67	1.451	O/- (T8)	O/- (T8)	O/- (T8)
Roues hiver avec jantes en alliage léger 18" et pneus hiver 235/60 R18 V	1.487,60	1.741	0	0	0
Roues hiver avec jantes en alliage léger 19" et pneus hiver 235/55 R19 V	1.735,54	2.031	0	0	0

O = Option | ● = Compris dans le niveau d'équipements | - = Non disponible | T8 = Uniquement pour T8 Twin Engine | n.d. = Prix non disponible pour l'instant



SPECIFICATIONS TECHNIQUES

Moteur	T5 AWD	T6 AWD	T8 TWIN ENGINE eAWD	
Type	B4204T23	B4204T27	B4204T35	Electrique/Lithium-ion 400V/10,4 kWh
Puissance max. ECE kW/ch/min.-1	187/254/5500	235/320/5700	235/320/5700	Pic 65/87
Couple max ECE Nm/min.-1	350/1500-4800	400/2200-5400	400/2200-5400	Pic 240
Cylindres/soupapes	4 cylindres en ligne/16	4 cylindres en ligne/16	4 cylindres en ligne/16	
Cylindrée (Cm³)	1969	1969	1969	
Alésage/Course (mm)	82/93,2	82/93,2	82/93,2	
Taux de compression	10,8:1	10,3:1	10,3:1	
Système d'alimentation	Injection, Turbo	Injection, Turbo & Supercharger	Injection, Turbo & Supercharger	
Norme Euro	Euro 6	Euro 6	Euro 6	
DIRECTION				
Diamètre de braquage	11,4	11,4	11,4	
SUSPENSION				
Avant	Suspension à double triangulation			
Arrière	Essieu intégral à ressort à lame transversal			
PNEUS	235/60 R18 V	235/60 R18 V	235/60 R18 V	
BOITE DE VITESSES				
Automatique	8 rapports Geartronic AWD	8 rapports Geartronic AWD	8 rapports Geartronic eAWD	
PERFORMANCES				
Accélération/sec 0-100 km/h	6,8	5,9	5,3	
Vitesse de pointe	220	230	230	125
CONSOMMATION L/100 KM (EC93/116)				
En agglomération	9,3	9,7	-	
Hors agglomération	6,2	6,6	-	Autonomie en mode Pure : 45 km
Moyenne pondérée	7,3	7,7	2,1	Temps de charge 16A : 3 heures
Capacité réservoir de carburant	60	71	50	Temps de charge 10A : 4 heures
Emissions CO ₂ (g/km)	167	176	49	Temps de charge 6A : 8 heures
Technologie Start/Stop	X	X	X	
POIDS (KG)				
Masse du véhicule vide	1.814	1.868	2.115	
Masse du véhicule en ordre de marche	1.926	2.002	2.174	
Masse maximale autorisée	2.470	2.490	2.700	
Masse maximale de la remorque				
Freinée	2.400	2.400	2.100	
Non freinée	750	750	750	
Masse maximale sur la galerie	100	100	100	

DIMENSIONS

EXTERIEUR (CM)

Longueur	468,8
Largeur (sans et avec élargisseurs d'ailes)	190,2/191,5
Hauteur (à vide)	165,8
Empattement	286,5
Voie avant, jantes 17"-19"/20"/21"/22"	165,3/164,9/165,5/166,8
Voie arrière, jantes 17"-19"/20"/21"/22"	165,7/165,3/165,9/167,3
Garde au sol (avec conducteur)	21,1
Profondeur de gué	40,0
Angle d'attaque	23,1°
Angle de fuite	20,8°
Angle de rampe	25,5°

INTERIEUR (CM)

Garde sans toit ouvrant (avant/arrière)	103,7 / 99,4
Largeur aux épaules habitacle (avant/arrière)	147,8 / 143,0
Place pour les jambes (avant/arrière)	105,5 / 96,5
Volume compartiment à bagages ISO V211-2*	505L / 468L (T8 Twin Engine)
Longueur compartiment banquette arrière-hayon	96,0
Longueur compartiment sièges avant-hayon	174,6
Hauteur compartiment à bagages	77,6
Hauteur de levage	61,6
Largeur sol du compartiment à bagages entre les logements de roues	105,5
Largeur ouverture bagages (min / max)	90,5 / 101,0

* ISO V211-2: Avec la banquette arrière relevée, l'hauteur de chargement jusqu'au niveau du bord supérieur du dossier des sièges arrière, y compris l'espace de rangement sous le plancher de coffre avec le kit de réparation de pneus.

Les tests de consommation ont été exécutés suivant la directive de l'UE EU6 (pneus 22"/consommation de carburant) dans des circonstances contrôlées et par un organisme de contrôle reconnu, et ce avec une voiture sans options. La consommation réelle est influencée par le style de conduite du conducteur, la charge de la voiture, les options choisies, etc.

GARANTIE SPECIFIQUE VOLVO XC60 T8 TWIN ENGINE :

Garantie de la batterie 400V : les batteries sont soumises à une usure naturelle en fonction de l'âge et de l'utilisation. Si la capacité de batterie descend en dessous de 65% de l'état d'origine dans les 5 ans ou 100.000km (à la première échéance atteinte) et en dessous de 55% entre 5-8 ans ou 100.000-160.000km (à la première échéance atteinte), la batterie sera remplacée sous garantie.

D4 AWD	D5 AWD
D4204T6	D4204T23
140/190/4250	173/235/4000
400/1750-2500	480/1750-2500
4 cylindres en ligne/16	4 cylindres en ligne/16
1969	1969
82/93,2	82/93,2
15,8:1	15,8:1
Common Rail, Twinturbo, i-ART	Common Rail, Twinturbo, i-ART, PowerPulse
Euro 6	Euro 6
11,4	11,4
235/60 R18 V	235/60 R18 V
8 rapports Geartronic AWD	8 rapports Geartronic AWD
8,4	7,2
205	220
5,8	6,1
4,8	5,2
5,2	5,5
60	71
136	144
X	X
1.836	1.879
1.971	1.990
2.500	2.520
2.400	2.400
750	750
100	100

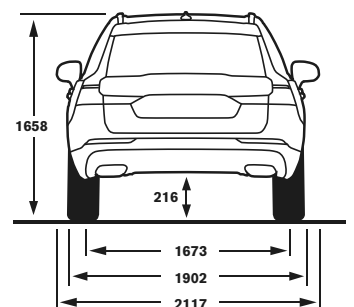
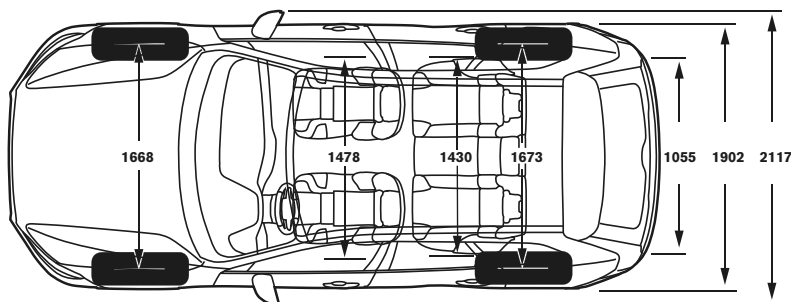
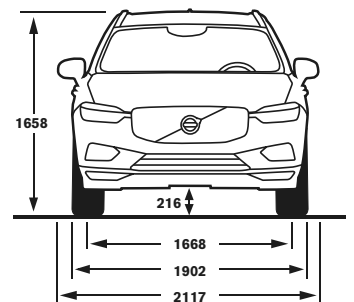
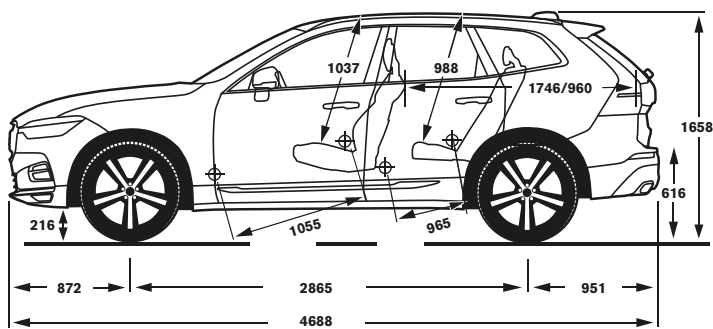

V O L V O

Attention : Certaines informations de cette brochure peuvent être erronées suite à des adaptations dans les spécifications du produit effectuées après la mise sous presse de la brochure, comme notamment les émissions de CO₂ et les données de consommation. Certains équipements, options ou accessoires, décrits ou représentés peuvent être obtenus contre supplément. Avant de commander, demandez à votre distributeur Volvo les informations les plus récentes. Le fabricant se réserve le droit d'effectuer à tout moment et sans notification des modifications au niveau des prix, des couleurs, des matériaux, des spécifications et des modèles.

Accessoires : Prix recommandés pour les accessoires valables jusqu'au 31 octobre 2017. TVA de 17% incluse et sous réserve de fautes d'impression ou d'erreurs. Les prix concernant les accessoires s'entendent toujours montage inclus (sauf mention contraire) et Ecotrel (si d'application). Les prix concernant les roues et les pneus s'entendent toujours taxes recyclage pneus incluses, mais montage non-compris. Sous réserve de modifications au niveau des spécifications et des prix sans notification préalable. Les images reproduites sont présentées à titre indicatif et peuvent différer du produit réel.

VOLVOCARS.LU
2017 - V01. MY18
Imprimée en Belgique 2017.



Informations environnementales [AR 19/03/2004] : tout conducteur Volvo qui se respecte donne priorité à la sécurité.
E.R./Siège Social : Volvo Car Gent SA, Avenue John Kennedy 25, B-9000 Gand - Siège d'exploitation : Volvo Car Belux - TVA : BE 0420.383.548

