

Q5

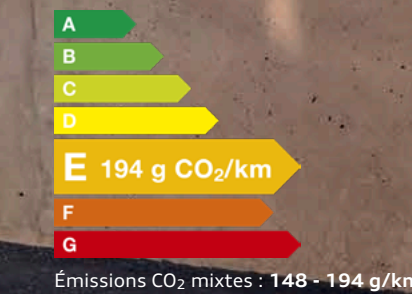

Q5



Q5 Sportback



 SQ5



 SQ5 Sportback



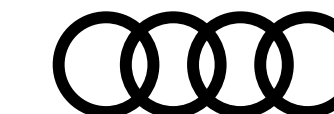

myAudi

L'accès numérique à votre Audi. Partout. À tout moment.

Détails de l'équipement

Votre Audi est unique, comme vous. Pour vous permettre de garder une bonne vue d'ensemble, toutes les données de votre véhicule sont consultables en ligne à tout moment dans les détails d'équipement myAudi.

Mises à jour de cartes

Toutes les nouvelles routes, tous les blocages : vos données de navigation sont toujours à jour avec myAudi. Régulièrement, des mises à jour de cartes à transférer aisément sur votre Audi sont mises à votre disposition.

Recherche de concessionnaire

Avec myAudi, vous trouverez aisément et rapidement le Partenaire Audi approprié et accéderez directement à ses principales coordonnées. Vous pourrez également l'enregistrer en tant que Partenaire Audi personnel.

État du véhicule

Pour recevoir des informations sur votre Audi, vous n'avez pas besoin d'être dedans. myAudi vous fournit à tout moment les informations essentielles telles que les niveaux de carburant et d'huile, les kilomètres parcourus, le statut des portières, les éventuels avertissements et les rendez-vous atelier.

Galerie de véhicules

Jeter un coup d'œil sur votre Audi – c'est possible à tout moment. Les modèles à partir de 2010 peuvent être visualisés de l'extérieur et de l'intérieur sous différentes perspectives en vues réalistes haute résolution dans la galerie.



Toujours connecté

Avec Audi connect et l'application myAudi, retrouvez les Informations en temps réel pour votre véhicule.



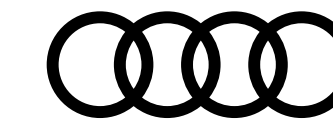

L'alliance parfaite du style et de la polyvalence.

Design, confort et dynamisme, la Nouvelle Audi Q5 incarne l'alliance parfaite du style et de la polyvalence. Avec ses lignes sportives, ses motorisations nouvelle génération qui allient innovation et performance, son intérieur moderne et ses aides à la conduite dernier cri, la Nouvelle Audi Q5 définit encore une fois de nouveaux standards sur son segment.

Découvrez la gamme

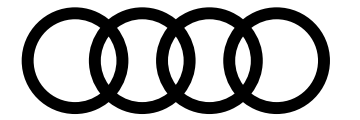

Structure de gamme

et finitions

Design

[En savoir plus >](#)



Business Executive WBL

[En savoir plus >](#)



S Line WCE

[En savoir plus >](#)



SQ5 WAF

[En savoir plus >](#)





Équipements de série

par finition

De série sur l'ensemble de la gamme à partir de Design

Sécurité active et passive du véhicule

- Système d'aide au stationnement arrière avec indicateur de distance **7X1**
- Régulateur de vitesse **8T2**
- Limiteur de vitesse basé sur la détection de signalisation routière **LT2**
- Détection des panneaux de signalisation par caméra **QR9**
- Alerte de sortie de voie **6E3**
- Assistant d'intersection avant **JX1**
- Assistance au freinage d'urgence à l'avant **8J5**
- Assistant d'évitement et assistant de braquage **4C3**
- Avertissement de contrôle de la banquette arrière **5P1**
- Fixation de siège pour enfant i-Size côté passager avant et i-Size et Top Tether pour les sièges arrière extérieurs **3A2**
- Airbags à l'avant, airbag du passager avant désactivable **4UF**
- Airbags latéraux avec système d'airbags rideaux et airbag central à l'avant **6C2**
- Écrous de roue standard **1PA**
- Kit anti-crevaisson (sauf si pneus auto-colmatants) **1G8**

Recharge

- Uniquement sur e-hybrid :
- Câble de recharge Mode 3, type 2, pour borne de recharge (triphase, 32A) **76H**

Business Executive **WBL**

Équipements additionnels et/ou différenciants par rapport à la finition 'Design'

- + Système d'aide au stationnement plus avec indicateur de distance **PQ1 9X0**
- + Park assist plus **PQ1 FT1**
- + Caméra de recul **PQ1 KA2**
- + Régulateur de vitesse adaptatif **PQ1 8T3**
- + Écrous de roue antivol **1PD**

S line **WCE**

Équipements additionnels et/ou différenciants par rapport à la finition 'Business Executive'

Audi **SQ5** **WAF**

Équipements additionnels et/ou différenciants par rapport à la finition 'S line'

- + Caméras périmétriques **PQ2 KA4**
Caméras avant, arrière et sur les côtés
- + Side assist avec assistance de trafic transversale arrière **PQ2 79H**
- + Système de protection proactive des occupants **PQ2 7W7**
- + Airbags latéraux avec système d'airbags rideaux à l'arrière **PQ2 6C4**
- + Alerte de sortie de voie avec pilotage semi-automatique du véhicule en cas d'urgence **PQ2 6I5**
- + Détection de présence à l'arrière après sortie du véhicule et verrouillage **PQ2 5P2**

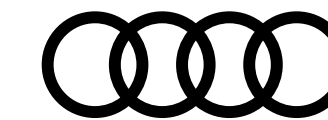

Tarifs conseillés Q5

							Design	Business Executive WBL	S line WCE	SQ5 WAF
	Puissance (ch)	Transmission	Hybridation	Emissions CO ₂ WLTP (g/km)	Puissance Administrative	Code Modèle	Tarif TTC	Tarif TTC	Tarif TTC	Tarif TTC
Essence										
TFSI 204 ch Hybride	204 ch	S tronic 7	MHEV plus	148 - 166	11	GUBAZG	57 550 €	64 750 €	67 950 €	—
TFSI quattro 204 ch Hybride	204 ch	quattro S tronic 7	MHEV plus	156 - 175	11	GUBAZY	60 050 €	67 250 €	70 450 €	—
SQ5 TFSI 367 ch Hybride	367 ch	quattro S tronic 7	MHEV plus	185 - 194	25	GUBS5Y	—	—	—	98 930 €
Diesel										
TDI quattro 204 ch Hybride	204 ch	quattro S tronic 7	MHEV plus	155 - 174	11	GUBAUY	61 470 €	68 670 €	71 870 €	—
Hybride rechargeable										
e-hybrid quattro 299 ch	299 ch	quattro S tronic 7	PHEV	56 - 70	15	GUBA1Y	67 900 €	72 020 €	74 770 €	—
e-hybrid quattro 367 ch	367 ch	quattro S tronic 7	PHEV	60 - 72	15	GUBA2Y	—	—	78 400 €	—

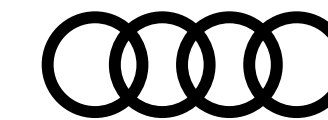

Tarifs conseillés Q5 Sportback

							Design	Business Executive WBL	S line WCE	SQ5 WAF
	Puissance (ch)	Transmission	Hybridation	Emissions CO ₂ WLTP (g/km)	Puissance Administrative	Code Modèle	Tarif TTC	Tarif TTC	Tarif TTC	Tarif TTC
Essence										
TFSI 204 ch Hybride	204 ch	S tronic 7	MHEV plus	148 - 164	11	GUNAZG	59 750 €	66 950 €	70 150 €	—
TFSI quattro 204 ch Hybride	204 ch	quattro S tronic 7	MHEV plus	157 - 174	11	GUNAZY	62 250 €	69 450 €	72 650 €	—
SQ5 TFSI 367 ch Hybride	367 ch	quattro S tronic 7	MHEV plus	185 - 199	25	GUNSSY	—	—	—	101 130 €
Diesel										
TDI quattro 204 ch Hybride	204 ch	quattro S tronic 7	MHEV plus	155 - 171	11	GUNAUY	63 670 €	70 870 €	74 070 €	—
Hybride rechargeable										
e-hybrid quattro 299 ch	299 ch	quattro S tronic 7	PHEV	56 - 70	15	GUNA1Y	70 100 €	74 220 €	76 970 €	—
e-hybrid quattro 367 ch	367 ch	quattro S tronic 7	PHEV	60 - 70	15	GUNA2Y	—	—	80 600 €	—

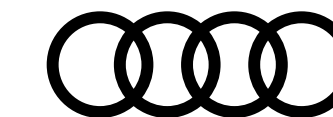

Extension de garantie Q5

	1 an supplémentaire (2 + 1)				2 ans supplémentaires (2 + 2)		3 ans supplémentaires (2 + 3)	
Km	60 000	90 000	120 000	150 000	80 000	120 000	100 000	150 000
Code Option	EA2	EA3	EB4	EB3	EA5	EA6	EA8	EA9
Q5	611 €	784 €	1 075 €	1 558 €	900 €	1 244 €	1 672 €	2 511 €

Plus serein, plus longtemps

Audi garantit ses voitures 2 ans sans limitation kilométrique. Pour plus de sérénité, il est possible de souscrire un contrat de garantie complémentaire portant la durée de la garantie à 3, 4 ou 5 ans. Cette extension de garantie est strictement le prolongement de la garantie constructeur. La peinture et l'anticorrosion sont respectivement garanties 3 ans et 12 ans.

La périodicité des vidanges est variable. Une alerte sera affichée par l'indicateur de maintenance. L'intervalle entre chaque vidange ne doit pas être supérieur à 30 000 km. Les révisions doivent être effectuées au maximum tous les 2 ans, selon le style de conduite et les conditions d'entretien.

Offres disponibles :

- Extension de garantie 1 an / 60 000 km, 90 000 km, 120 000 km ou 150 000 km
- Extension de garantie 2 ans / 80 000 km ou 120 000 km
- Extension de garantie 3 ans / 100 000 km ou 150 000 km

Le contrat prend fin lorsque la première des 2 échéances (durée ou kilométrage) est atteinte.

En cas de défaillance mécanique, électrique, le contrat de garantie permet de bénéficier notamment des réparations et/ou remplacement des pièces suivantes :

- Moteur
- Boîte de transfert
- Transmission
- Direction, circuit électrique
- Carters
- Boîte de vitesses
- Embrayage (hors disque)
- Système de refroidissement
- Suspensions (hors amortisseurs)

Ces interventions doivent être effectuées chez un Partenaire Audi Service. **Le bénéfice de cette extension de garantie n'est pas subordonné à la réalisation des prestations de réparation et d'entretien non couvertes par cette extension de garantie, par un réparateur du réseau agréé AUDI.**

Lors de la revente, le contrat est cessible avec le véhicule, ce qui en augmente la valeur. En cas de revente du véhicule avant le terme du contrat, le nouveau propriétaire bénéficiera des prestations souscrites.

Conditions Générales de Vente disponibles dans le réseau Audi Service ou sur www.audi.fr



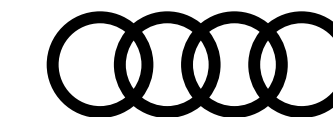

La recharge pour votre Audi

Recharge sur bornes publiques

Offre Audi Charging



Audi Charging fournit un accès privilégié à l'un des plus grands réseaux publics de charge en Europe.

- Un contrat unique et une carte de charge simple à utiliser.
- Inscription, activation, gestion du compte client totalement intégrées dans l'application myAudi.
- Accès à plus de 900 000 points de charge dans 29 pays européens. Suivi et actualisation des points de charge disponibles également dans myAudi.
- Trois formules tarifaires avec des abonnements de recharge adaptés à vos besoins.
- Frais d'abonnement "Pro" offerts la première année pour vous et votre nouvelle Audi 100% électrique.
- Fonctionnalité Plug & Charge.

Recharge en habitat individuel

Offre CHARGE guru



Borne de recharge et son installation

ChargeGuru s'occupe de l'installation de votre borne de recharge grâce à un accompagnement sur mesure, à un matériel robuste et fiable, et à des installateurs certifiés proches de chez vous.

Notre bureau d'études a sélectionné deux modèles de bornes de recharge pour leur robustesse, leurs performances et leur puissance de 7,4 kW.

À partir de
749 € TTC*

*Crédit d'impôt de 500 € déduit du prix de la borne et de son installation.

Domicile de collaborateurs

Nous vous accompagnons dans l'électrification de la flotte de votre entreprise en installant des bornes de recharge au domicile des collaborateurs.

 audiFR@chargeguru.com www.chargeguru.com

Recharge en habitat collectif / entreprise

Offre ZEPLUG



Installation de la borne de recharge

Zeplug installe une borne de recharge sur votre place de parking.

Cette borne sera raccordée à un nouveau compteur, indépendant des parties communes et dédié à la recharge.

À partir de
649 € TTC

*Tarif pour les particuliers.

Pour les véhicules privés et véhicules de flottes

Sur le lieu de travail, au domicile des collaborateurs ou en déplacement, une solution pour tous vos besoins.

 e-tron@zeplug.com www.zeplug.com

Retrouvez en détails toutes les offres de recharge [ICI](#)



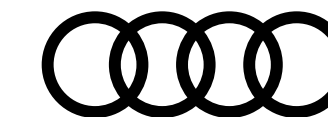

Finition Design

Équipements de série contenus dans la finition



Motorisation, transmission et châssis

Suspension confort **1BA**

Audi Drive select **2H9**

Permet de sélectionner différents modes de conduite: Efficiency, Confort, Dynamic, Individual
Les systèmes et équipements du véhicules s'adaptent suivant le mode sélectionné

Sonorité extérieure (uniquement sur motorisation MHEV plus et PHEV) **GM4**

Système acoustique permettant de produire un avertissement sonore à l'extérieur du véhicule à faible vitesse dans le but d'accroître la sécurité routière

quattro ultra

La transmission intégrale intelligente quattro avec la technologie ultra surveille en permanence l'état de la route et répartit la force entre les essieux avant et arrière en fonction de la situation. Si une situation de conduite ne nécessite pas une transmission intégrale, l'essieu arrière complet peut être découplé de la propulsion. Le rendement global et l'efficacité peuvent ainsi être sensiblement augmentés. Dans les virages sportifs, les roues intérieures au virage sont freinées en douceur, ce qui augmente le couple moteur sur les roues extérieures au virage. Il en résulte une dynamique améliorée dans les virages et un comportement routier précis et neutre.

(Motorisations quattro uniquement)

Uniquement sur e-hybrid :

Suspension sport **1BE**

Suspension sportive pour une tenue de route agile et une allure sportive (châssis abaissé de 20 mm)

Design Extérieur

Pack extérieur standard **2K0/FM0**

Peinture normale avec éléments de bas de caisse en Noir Mat **FB0**

(SUV uniquement)

Pack design Advanced avec peinture contrastée des éléments de bas de caisse Gris Tambora **FM8 2K5 FB5**

(Sportback uniquement)

Jantes 18" style à 10 branches **40Y**

Pneus 235/60 R18

Pack style brillant **4ZB**

Rails de toit en style aluminium **3S1**

(SUV uniquement)

Boîtiers de rétroviseurs dans la teinte du véhicule **6FA**

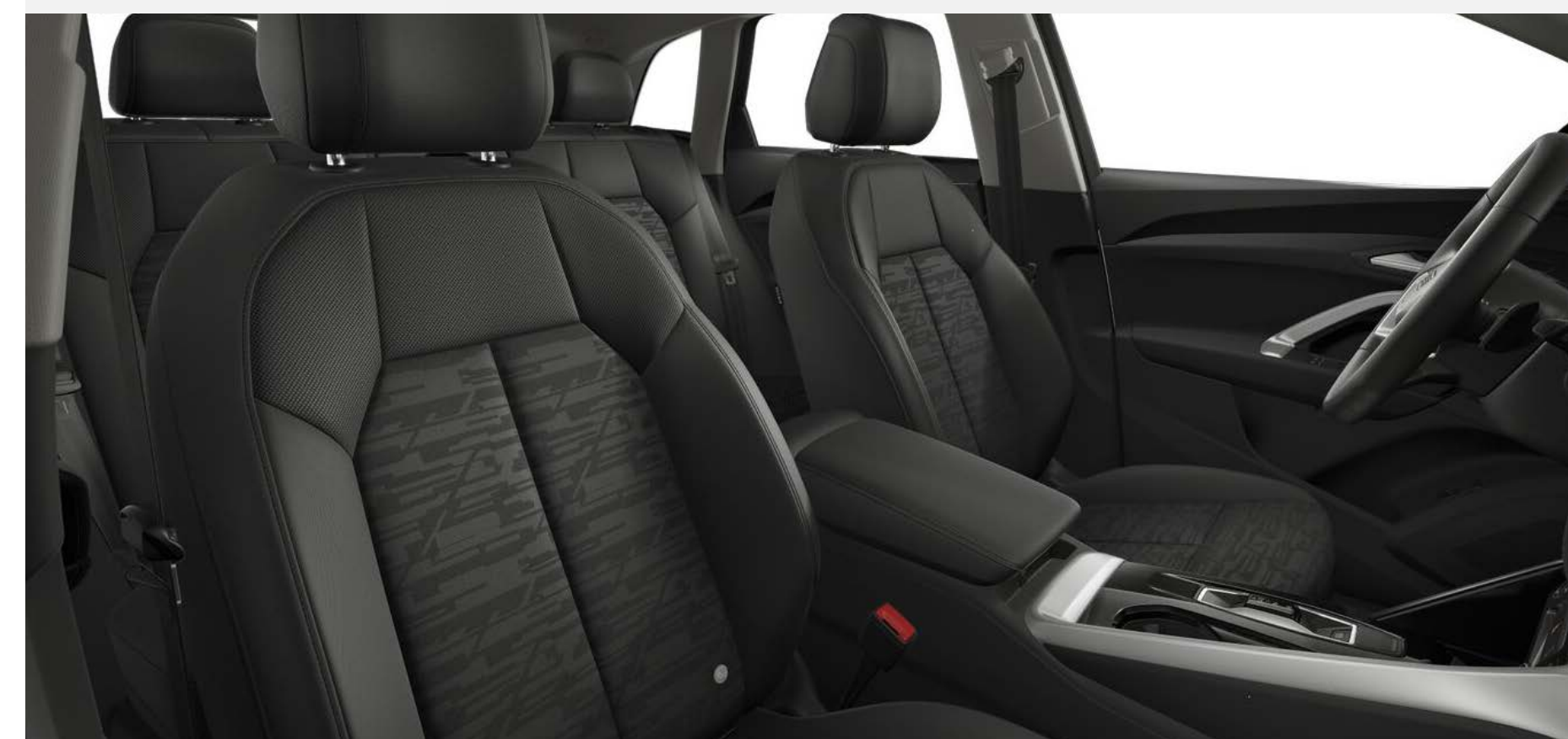

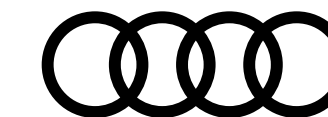

Finition Design

Équipements de série contenus dans la finition



Design Intérieur

Pack intérieur tissu

Sièges standard **Q1A**

Sellerie tissu **N2M**

Éléments de la console centrale noir mat **G50**

Garniture du tableau de bord, des contre-portes et des accoudoirs de portes en tissu **Q8A**

Volant multifonction en cuir avec palettes **2ZQ**

Inserts décoratifs à structure laser noir **5MA**

Applications intérieures en style aluminium **QJ1**

Pédalier standard **VF0**

Tapis de sol avant et arrière **0TD**

Seuils de porte avec inserts en aluminium à l'avant **7M1**

Pavillon en tissu Gris Roche **6NJ**

Uniquement sur e-hybrid :

Pack intérieur cuir/matière synthétique **PWW**

Sellerie cuir/matière synthétique **N1P**

Inserts décoratifs en aluminium mat brossé **5MF**

Garniture du tableau de bord, des contre-portes et des accoudoirs de portes en matière synthétique **Q8E**

Éléments d'équipement intérieur en haut et en bas avec couture contrastée **7HB**

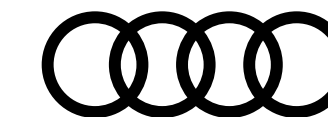

Finition Design

Équipements de série contenus dans la finition



Confort et vie à bord

Clé à radio commande sans SAFELOCK **4I7**

Climatisation automatique 1 zone **9AK**

Rétroviseur intérieur à réglage jour/nuit manuel **4L2**

Rétroviseurs extérieurs réglables et dégivrants électriquement **6XD**

Sièges avant à réglage manuel **3L3**

Réglage du volant manuel **2C5**

Sièges avant chauffants **4A3**

Hayon de coffre à ouverture et fermeture électrique **4E6**

Vitrage latéral et arrière athermique **4KC**

Détecteur de pluie et de luminosité **8N6**

Accoudoir central à l'avant **6E1**

Deux ports USB-C à l'avant et à l'arrière **UE8**

Uniquement sur e-hybrid :

Climatisation automatique 3 zones **9AQ**

Appuis lombaires **7P1**

Réglable électriquement, horizontalement et verticalement, le support lombaire assure une posture assise détendue et ergonomique

Climatisation stationnaire **GA1**

Les fonctions de climatisation peuvent être programmées ou activées facilement via le MMI touch dans le véhicule ou peuvent être activées à l'aide de l'application myAudi. La climatisation stationnaire fonctionne indépendamment du fait que la voiture soit en charge ou non, à condition que la batterie haute tension ait un état de charge suffisamment élevé.

Pack rangement **PKC**

Comprend :

· filet de rangement au dos des dossiers des sièges, vide-poches côté conducteur, boîte à gants verrouillable, filet de coffre à bagages

Banquette arrière plus avec :

· réglage vers l'avant et l'arrière, réglage de l'angle du dossier, accoudoir central avec porte-gobelets, sièges repliables mode 40:20:40 ou entièrement repliés

Accoudoir central confort à l'avant **6E3**

Avec réglage de la hauteur



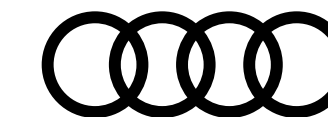

Finition Design

Équipements de série contenus dans la finition



Audio, Navigation, Connectivité et Infodivertissement

Audi virtual cockpit plus ⁹⁵⁹

Combiné d'instruments entièrement numérique de 11,9 pouces avec technologie OLED

MMI Navigation plus avec MMI touch ^{7UG}

Le système de navigation MMI plus avec MMI touch offre :

- l'écran panoramique MMI avec technologie OLED, comprenant l'Audi virtual cockpit plus avec écran de 11,9 pouces ainsi que l'écran MMI touch de 14,5 pouces
- système de navigation avec affichage des cartes et guidage routier sur l'écran couleur haute résolution de 14,5 pouces
- mise à jour des cartes en ligne
- Affichage de cartes en 3D montrant de nombreux sites d'intérêt
- informations routières en ligne
- MMI search : recherche en texte libre avec suggestions de destinations intelligentes lors de la saisie.
- MMI touch pour une utilisation rapide et intuitive - par exemple, saisie de la destination à l'aide de la fonction de reconnaissance de l'écriture manuscrite, ainsi que la possibilité de se déplacer et de zoomer librement sur la carte.
- informations détaillées sur l'itinéraire : aperçu de la carte, choix d'itinéraires alternatifs, points d'intérêt, recommandations de voies, sorties d'autoroute, cartes détaillées des intersections, etc.
- utilisation des données de navigation pour une conduite anticipée et efficace

Audi connect navigation & infotainment ^{1T3}

Audi connect relie votre véhicule à Internet, ce qui permet d'obtenir des informations en temps réel et d'accéder à des fonctions en ligne (licence d'utilisation pour 3 ans)

Audi connect appel d'urgence & service avec Audi connect remote & control ^{1W3}

Audi connect appel d'urgence & service permet, par exemple, dans le cas d'un accident grave, un appel d'urgence est automatiquement généré au centre d'appels d'urgence Audi. Un service d'aide est également disponible en cas de panne ou d'accident léger grâce aux services Assistance en ligne et Service dommages Audi.

Audi connect remote & control permet de connecter le véhicule à votre smartphone. Grâce à l'application myAudi, il est possible d'accéder à de nombreuses informations du véhicule.

Réception radio numérique (DAB) ^{QV3}

6 hauts parleurs (passifs) ^{8RL}

Audi phone box light ^{9ZV}

Connexion Bluetooth et compartiment de téléphone avec chargeur à induction au refroidissement actif



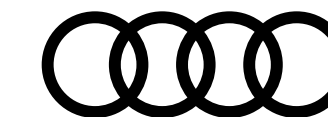

Finition Design

Équipements de série contenus dans la finition



Éclairage et visibilité

Projecteurs à LED **81T**

Blocs de feux arrière à LED **8VG**

Sécurité active et passive du véhicule

Système d'aide au stationnement arrière avec indicateur de distance **7X1**

Régulateur de vitesse **8T2**

Limiteur de vitesse basé sur la détection de signalisation routière **LT2**

Détection des panneaux de signalisation par caméra **QR9**

Alerte de sortie de voie **613**

Assistant d'intersection avant **JX1**

Surveille la zone située devant et sur le côté du véhicule aux intersections et aux sorties de route à l'aide des capteurs radar intégrés à l'avant du véhicule.

Dans les limites du système, il détecte les objets en mouvement tels que les voitures qui s'approchent. Le système fonctionne dans une plage de vitesse allant jusqu'à 65 km/h.

Dans les situations jugées critiques, le système émet des messages d'avertissement en plusieurs étapes. Tout d'abord, un avertissement visuel et sonore est émis. Si le conducteur ne réagit pas, les freins interviennent.

Assistance au freinage d'urgence à l'avant **8J5**

Scanne la zone située devant le véhicule et peut, en fonction de la situation et de la vitesse, avertir de l'imminence d'une collision et déclencher les mesures de freinage appropriées.

Les piétons et les cyclistes peuvent être détectés jusqu'à une vitesse d'environ 85 km/h et les véhicules jusqu'à la vitesse maximale. Si une collision frontale imminente est détectée, le système émet un avertissement visuel, acoustique et haptique. Afin de réduire la vitesse ou d'éviter une collision, la force de freinage peut être augmentée ou une décélération complète peut être amorcée.



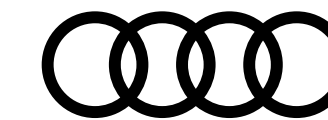

Finition Design

Équipements de série contenus dans la finition



Sécurité active et passive du véhicule...suite

Assistant d'évitement et assistant de braquage **4G3**

Avertissement de contrôle de la banquette arrière **5P1**

Fixation de siège pour enfant i-Size côté passager avant et i-Size et Top Tether pour les sièges arrière extérieurs **3A2**

Airbags à l'avant, airbag du passager avant désactivable **4UF**

Airbags latéraux avec système d'airbags rideaux et airbag central à l'avant **6C2**

Écrous de roue standard **1PA**

Kit anti-crevaisson (sauf si pneus auto-colmatants) **1G8**

Recharge

Uniquement sur e-hybrid :

Câble de recharge Mode 3, type 2, pour borne de recharge (triphase, 32A)

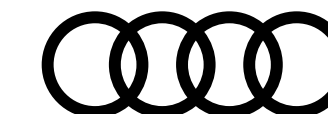

Finition Business Executive WBL

Équipements additionnels contenus dans la finition par rapport à la finition 'Design'



Pack technologique

Pack Tech PQ1

Design Intérieur

Pack intérieur cuir/matière synthétique PWW

Sellerie cuir/matière synthétique N1P

Inserts décoratifs en aluminium mat brossé 5MF

Garniture du tableau de bord, des contre-portes et des accoudoirs de portes en matière synthétique Q8E

Éléments d'équipement intérieur en haut et en bas avec couture contrastée 7HB

Confort et vie à bord

Climatisation automatique 3 zones PQ1 9AQ

Rétroviseur intérieur à réglage jour/nuit automatique PQ1 4L6

Rétroviseurs extérieurs réglables PQ1 6XK

Dégivrants et rabattables électriquement à réglage jour/nuit automatique des 2 côtés

Projection de logo dans les rétroviseurs extérieurs PQ1 1J2

Appuis lombaires 7P1

Réglable électriquement, horizontalement et verticalement, le support lombaire assure une posture assise détendue et ergonomique

Lave-projecteurs PQ1 8X8

Pack rangement PKC

Comprend :

· filet de rangement au dos des dossiers des sièges, vide-poches côté conducteur, boîte à gants verrouillable, filet de coffre à bagages

Banquette arrière plus avec :

· réglage vers l'avant et l'arrière, réglage de l'angle du dossier, accoudoir central avec porte-gobelets, sièges repliables mode 40:20:40 ou entièrement repliés

Accoudoir central confort à l'avant 6E3

Avec réglage de la hauteur



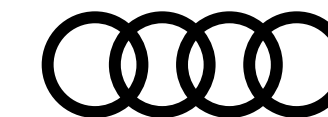

Finition Business Executive ^{WBL}

Équipements additionnels contenus dans la finition par rapport à la finition 'Design'



Audio, Navigation, Connectivité et Infodivertissement

Application Store et smartphone interface ^{PQ1 IU6}

Téléchargez des applications via l'Audi Application Store ou utilisez les application de votre smartphone via la Smartphone interface (prend en charge Android Auto et Apple Car Play)

Audi sound system ^{PQ1 9VD}

- 8 haut-parleurs incluant un haut-parleur central et un subwoofer
- Amplificateur à 6 canaux avec une puissance totale de 180 watts

Audi phone box ^{9ZE}

En plus des fonctionnalités de l'Audi phone box light, permet un signal amplifié pour une meilleure connectivité.

Éclairage et visibilité

Projecteurs à LED plus ^{PQ1 81Y}

Assistant feux de route ^{PQ1 8G1}

Bloc de feux arrière à LED pro ^{PQ1 8VP}

Avec clignotants dynamiques et mise en scène lumineuse (coming home/leaving home)

Sécurité active et passive du véhicule

Système d'aide au stationnement plus avec indicateur de distance ^{PQ1 9X0}

Aide à entrer et sortir des places de stationnement et à manœuvrer en avant et en arrière grâce à des signaux acoustiques et à un affichage visuel de la trajectoire de conduite virtuelle.

Park assist plus ^{PQ1 FT1}

Le système d'assistance contrôle la direction, l'accélération et le freinage afin d'offrir un stationnement en toute sérénité

Caméra de recul ^{PQ1 KA2}

Assistant de vitesse adaptatif ^{PQ1 8T3}

Le régulateur de vitesse adaptatif aide le conducteur en maintenant la vitesse et la distance par rapport au véhicule qui le précède

Écrous de roue antivol ^{1PD}



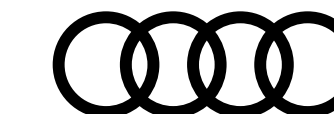

Finition S line WCE

Équipements additionnels contenus dans la finition par rapport à la finition 'Business Executive'



Design Extérieur

Pack extérieur S line 2K7/FM7

Peinture contrastée avec éléments de bas de caisse peints en Gris Tambora FB5

Jantes 19" style à 5 branches doubles C5S

Pneus 235/55 R19

Uniquement sur e-hybrid quattro 367 ch :

- Étriers de freins rouge PC2

Design Intérieur

Pack intérieur S line tissu PWK

Sièges sport avec monogramme S Q1D

Sellerie tissu Cascade N2Y

Garniture du tableau de bord, des contre-portes et des accoudoirs de portes en tissu Cascade Q8C

Éléments de la console centrale noir brillant G5S

Volant sport multifonction en cuir avec palettes 1XY

Éclairage d'ambiance plus Q02

30 couleurs disponibles

Inserts décoratifs en aluminium mat brossé avec gaufrage linéaire SMB

Pédalier et repose-pied en acier inoxydable VF1

Seuils de porte avec inserts en aluminium à l'avant, éclairés, avec monogramme S VT5

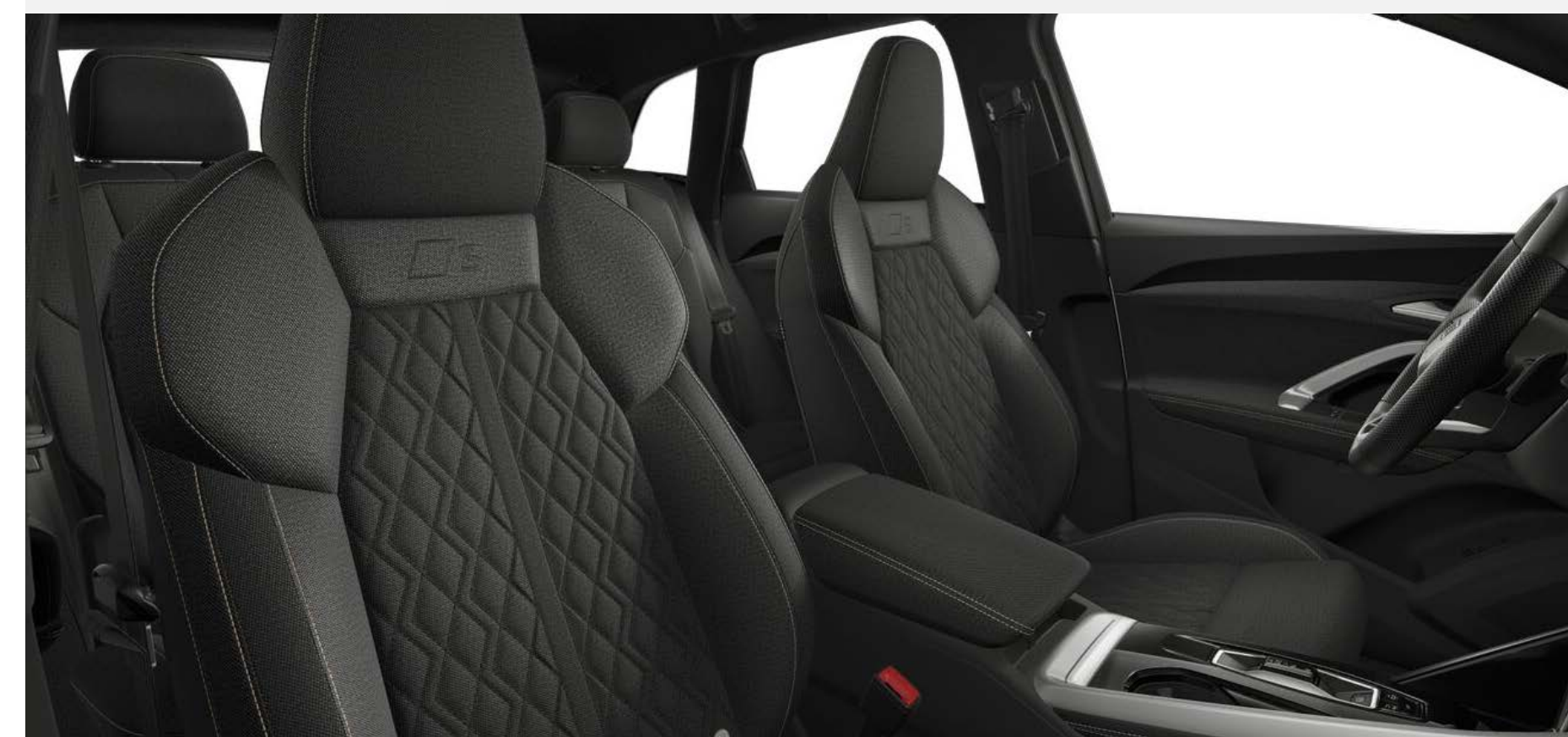

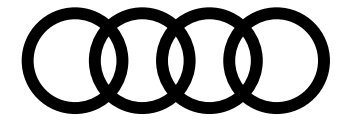

Finition S line WCE

Équipements additionnels contenus dans la finition par rapport à la finition 'Business Executive'



Design Intérieur...suite

Pavillon en tissu Noir 6NQ

Uniquement sur e-hybrid quattro 367 ch :

- Pack intérieur S line cuir/matière synthétique PWL
 - Sellerie cuir/matière synthétique N1D
 - Garniture du tableau de bord, des contre-portes et des accoudoirs de portes en matière synthétique Q8B
-

Confort et vie à bord

Sièges avant à réglages électriques 3L5

Éclairage et visibilité

Projection du feu stop sous le spoiler FM7

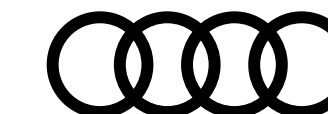

Audi SQ5 WAF

Équipements additionnels contenus dans la finition par rapport à la finition 'S line'



Pack technologique

Pack Tech Plus PQ2

Motorisation, transmission et châssis

Suspension sport 1BE

Meilleure dynamique de conduite, une tenue de route agile et une allure sportive (Châssis abaissé de 20 mm)

Design extérieur

Pack extérieur S 2K3/FN0

Boîtiers de rétroviseurs en chrome mat 6FW

Vitrage privacy QL5

Lunette arrière, vitres de portières arrière et vitres latérales arrière surteintées

Jantes 20" à 5 branches doubles, Gris Graphite, tournées brillantes CB2

Pneus 255/45 R20

Design intérieur

Pack intérieur S line Dinamica/cuir PWN

Sellerie Dinamica/cuir N25

Garniture du tableau de bord, des contre-portes et des accoudoirs de portes en Dinamica Q8D

Confort et vie à bord

Clé confort (sans SAFELOCK) PQ2 4K5

Clé digitale PQ2 2F1

Vitrage acoustique pour les glaces de portes avant VW5

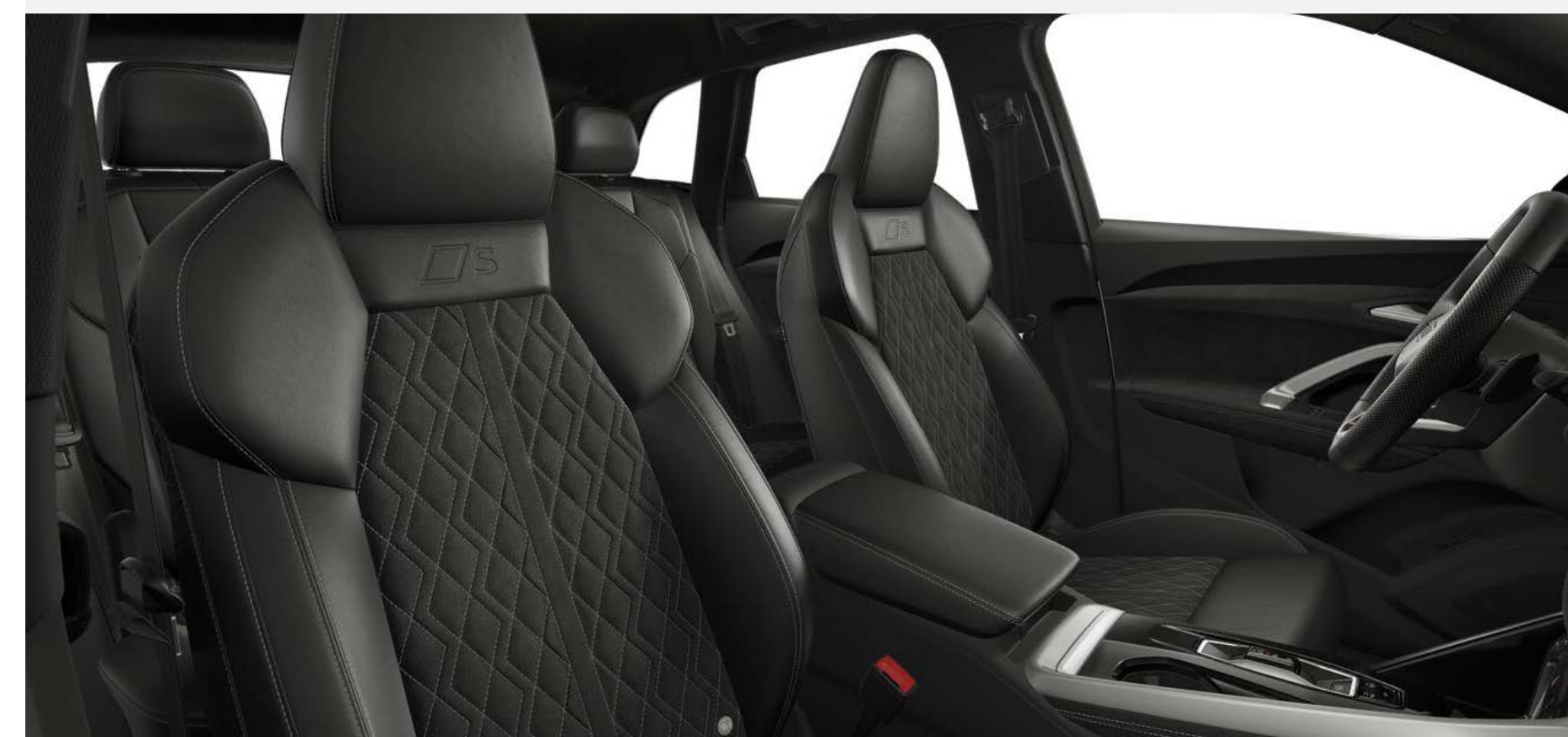

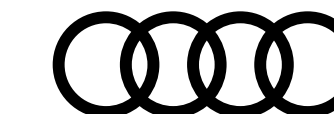

Audi SQ5 WAF

Équipements additionnels contenus dans la finition par rapport à la finition 'S line'



Audio, Navigation, Connectivité et Infodivertissement

Écran MMI pour passager avant PQ2 1H1

Affichage tête haute KS1

Système audio Premium Bang & Olufsen avec son 3D 9VS

Éclairage et visibilité

Fonction Matrix PQ2 8G4

Signatures lumineuses numériques à l'avant PQ2 LW1

Sécurité active et passive du véhicule

Caméras périmétriques PQ2 KA4

Caméras avant, arrière et sur les côtés

Side assist avec assistance de trafic transversale arrière PQ2 79H

Système de protection proactive des occupants PQ2 7W7

Airbags latéraux avec système d'airbags rideaux à l'arrière PQ2 6C4

Alerte de sortie de voie avec pilotage semi-automatique du véhicule en cas d'urgence PQ2 615

Détection de présence à l'arrière après sortie du véhicule et verrouillage PQ2 5P2



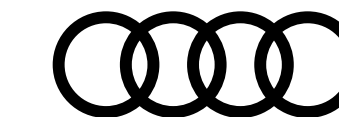

Teintes extérieures

	Design	Business Executive WBL	S line WCE	SQ5 WAF
Teinte vernie				
Blanc Arkona [Z9Z9]	Gratuit	Gratuit	Gratuit	Gratuit
Teintes métallisées				
Argent Fleuret [L5L5]	1 200 €	1 200 €	—	—
Noir Mythique [0E0E]	1 200 €	1 200 €	1 200 €	1 200 €
Blanc Glacier [2Y2Y]	1 200 €	1 200 €	1 200 €	1 200 €
Gris Tambora [N7N7]	1 200 €	1 200 €	1 200 €	1 200 €
Bleu Navarre [2D2D]	1 200 €	1 200 €	1 200 €	1 200 €
Rouge Grenadine [S5S5]	1 200 €	1 200 €	1 200 €	1 200 €
Vert District [M4M4]	1 200 €	1 200 €	1 200 €	1 200 €
Or Sakhir [2Z2Z]	—	—	1 200 €	1 200 €
Bleu Ultra [6I6I]	—	—	1 200 €	1 200 €
Teinte nacrée				
Gris Daytona [6Y6Y]	—	—	1 200 €	1 200 €
Teinte Audi Exclusive				
Audi Exclusive [Q0Q0]	6 000 €	6 000 €	6 000 €	6 000 €

Teinte vernie



Blanc Arkona [Z9Z9]

Teintes métallisées



Argent Fleuret [L5L5]



Noir Mythique [0E0E]



Blanc Glacier [2Y2Y]



Gris Tambora [N7N7]

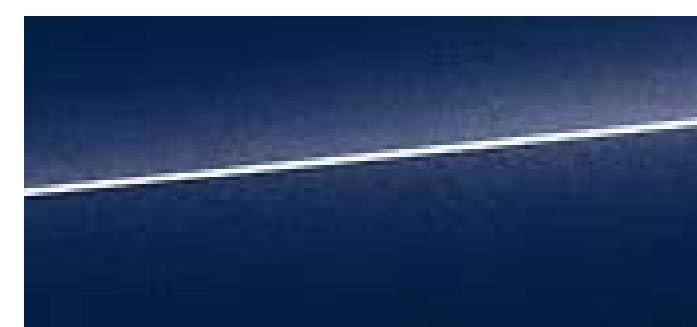

Bleu Navarre [2D2D]



Rouge Grenadine [S5S5]

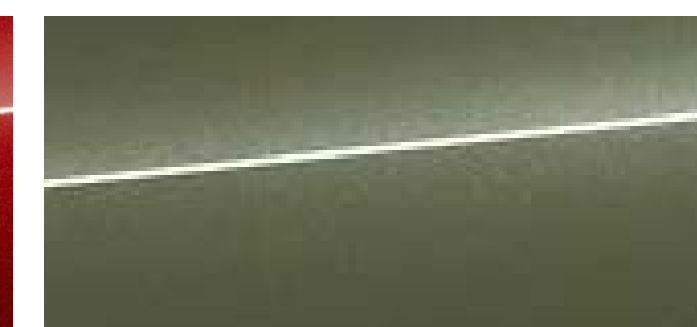

Vert District [M4M4]



Or Sakhir [2Z2Z]

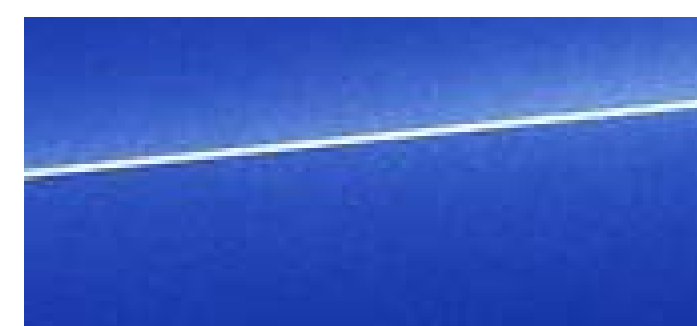

Bleu Ultra [6I6I]

Teinte nacrée

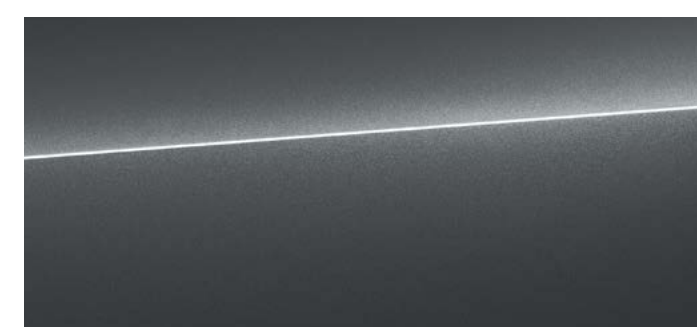

Gris Daytona [6Y6Y]

Teinte Audi Exclusive



Audi Exclusive [Q0Q0]

S : proposé en série, — : non proposé.

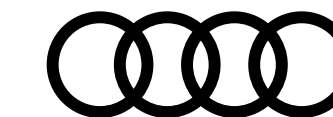

Teintes extérieures

Types de peintures



Types de peintures - SUV

Peinture normale avec éléments de bas de caisse en Noir Mat FB0

Peinture contrastée avec éléments de bas de caisse peints en Gris Tambora FB5

Peinture intégrale FB4

Types de peintures - Sportback

Peinture contrastée avec éléments de bas de caisse peints en Gris Tambora FB5

Peinture intégrale FB4

Design	Business Executive <small>WBL</small>	S line <small>WCE</small>	SQ5 <small>WAF</small>
S	S	—	—
—	—	S	S
—	—	450 €	450 €
S	S	S	S
—	—	450 €	450 €

Peinture normale avec éléments de bas de caisse en Noir Mat FB0



Peinture contrastée avec éléments de bas de caisse peints en Gris Tambora FB5



Peinture intégrale FB4

S : proposé en série, — : non proposé.

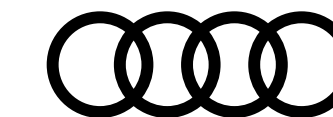

Jantes

18"

Jantes style à 10 branches 40Y

Pneus 235/60 R18

19"

Jantes style à 5 branches doubles C5S

Pneus 235/55 R19

Jantes style à 5 branches doubles, Gris Graphite, tournées brillantes 40Z

Pneus 235/55 R19

Jantes style aéro à 10 bras, Gris Graphite, tournées brillantes C6H

Pneus 235/55 R19

Design	Business Executive <small>WBL</small>	S line <small>WCE</small>	SQ5 <small>WAF</small>
S	S	—	—
1 000 €	1 000 €	S	—
—	1 250 €	250 €	—
—	1 350 €	400 €	—



18" style à 10 branches [40Y]



19" style à 5 branches doubles [C5S]



19" style à 5 branches doubles [40Z]



19" style "Aéro" à 10 bras [C6H]

S : proposé en série, — : non proposé.

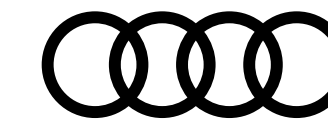

Jantes

20"

Jantes style à 5 bras 48P

Pneus 255/45 R20

Jantes style à 5 branches doubles, Gris Graphite, tournées brillantes CB2

Pneus 255/45 R20

Jantes Audi Sport, style à 5 branches doubles, Noir Métallisé U19

Pneus 255/45 R20

Jantes Audi Sport, style à 5 branches doubles, Noir Métallisé, tournées brillantes CC6

Pneus 255/45 R20

Jantes Audi Sport, style Twist à 5 branches doubles, Gris Satiné, tournées brillantes F80

Pneus 255/45 R20

Design	Business Executive <small>WBL</small>	S line <small>WCE</small>	SQ5 <small>WAF</small>
—	—	1 000 €	—
—	—	1 400 €	S
—	—	1 900 €	550 €
—	—	2 000 €	700 €
—	—	2 000 €	700 €



20" style à 5 bras [48P]



20" style à 5 branches doubles [CB2]



20" style à 5 branches doubles [U19]



20" style à 5 branches doubles [CC6]



20" style "Twist" à 5 branches doubles [F80]

S : proposé en série, — : non proposé.

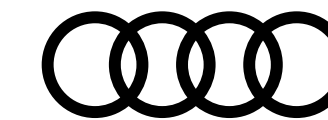

Jantes

21" - **Attention** : sur la motorisation TFSI 204 ch Hybride (GU*AZG), disponible uniquement en combinaison avec l'option [1BE]

Jantes Audi Sport, style Split à 5 bras, Noir Métallisé, tournées brillantes 56T

Pneus 255/40 R21

Jantes Audi Sport, style à 5 branches doubles, Gris Satiné, tournées brillantes 53D

Pneus 255/40 R21

Jantes Audi Sport, style S, Noir Métallisé, tournées brillantes 53A

Pneus 255/40 R21

Jantes Audi Sport, style S, Noir Métallisé et Or Néodyme Mat, tournées brillantes 53B

Pneus 255/40 R21

Design	Business Executive WBL	S line WCE	SQ5 WAF
—	—	3 000 €	1 650 €
—	—	3 000 €	1 650 €
—	—	3 350 €	2 000 €
—	—	3 850 €	2 500 €



21" style à "Split" à 5 bras [56T]



21" style à 5 branches doubles [53D]



21" style "S" Noir Métallisé [53A]



21" style "S" Noir Métallisé et Or Néodyme Mat [53B]

S : proposé en série, — : non proposé.

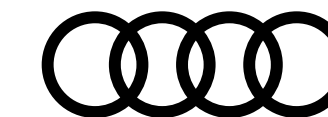

Packs intérieurs

Sièges et selleries disponibles en fonction des finitions

						Design	Business Executive WBL	S line WCE	SQ5 WAF
	Garnitures de siège <small>Assise centrale/côtés</small>	Surpiqûres	Garnitures de tableau de bord et des contre-portes <small>Matière/Couleur</small>	Pavillon	Code intérieur				
Sièges Standards <small>Q1A</small>									
Pack intérieur tissu	Noir/Noir	Noir	Tissu/Noir	Gris Roche	MI	S	—	—	—
Pack intérieur cuir/matière synthétique <small>PWW</small>	Noir/Noir	Gris Acier	Synthétique/Noir	Gris Roche	FW	S <small>(uniquement sur e-hybrid)</small>	S	—	—
Pack intérieur cuir/matière synthétique <small>PWC</small>	Beige Nacré/Beige Nacré	Gris Acier	Synthétique/Beige	Gris Roche	II	—	850 €	—	—



Pack intérieur tissu



Pack intérieur cuir/matière synthétique [PWW]



Pack intérieur cuir/matière synthétique [PWC]

S : proposé en série, — : non proposé.

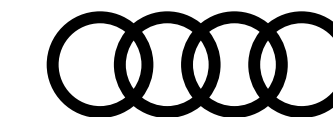

Options intérieur

Sièges Standards

Appuis lombaires 7P1
Sièges avant chauffants 4A3
Ventilation des sièges avant 4D3 <i>Attention : oblige les sièges avant électriques 3L5 ainsi que le Pack Tech Pro PQ3</i>
Sièges avant à réglage manuel 3L3
Sièges avant à réglages électriques 3L5
Fonction mémoire pour le siège du conducteur et les rétroviseurs extérieurs AI1 <i>Attention : oblige les sièges avant électriques 3L5</i>
Éclairage d'ambiance Plus QQ2
Éclairage d'ambiance Pro QQ4 <i>En plus du pack d'éclairage d'ambiance plus, comprend l'éclairage d'interaction dynamique, informe et assiste en fonction de la situation grâce au bandeau lumineux.</i>
Inserts décoratifs à structure laser noir 5MA
Inserts décoratifs en aluminium mat brossé 5MF
Inserts décoratifs en châtaignier gris 5MC
Applications intérieures style aluminium QJ1



—	Inclus	Inclus
Inclus	Inclus	Inclus
—	—	—
Inclus	Inclus	Inclus
—	950 €	950 €
—	250 €	250 €
—	—	Inclus
—	—	370 €
Inclus	—	—
—	Inclus	Inclus
—	280 €	280 €
Inclus	Inclus	Inclus



Inserts structure laser noir [5MA]



Inserts décoratifs en aluminium mat brossé [5MF]





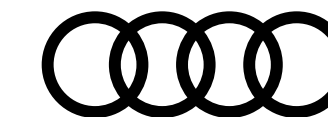

Inserts en châtaignier gris [5MC]

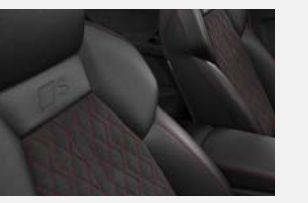

Options intérieur

Sièges Sport et Sport plus

	Pack intérieur S line tissu PWK 	Pack intérieur S line cuir/matière synthétique PWL 	Pack intérieur S line Dinamica/cuir PWN 	Pack intérieur S line Dinamica/cuir YYB 	Pack intérieur S line Cuir Nappa PWO 	Pack intérieur S line Cuir Nappa PWV 
Appuis lombaires 7P1	Inclus	Inclus	Inclus	Inclus	—	—
Appuis lombaires pneumatiques avec fonction massage 8I6	—	—	—	—	Inclus	Inclus
Sièges avant chauffants 4A3	Inclus	Inclus	Inclus	Inclus	Inclus	Inclus
Ventilation des sièges avant 4D3 <small>Attention : oblige le Pack Tech Pro PQ3</small>	—	1 100 €	—	—	Inclus	Inclus
Sièges avant à réglage manuel 3L3	—	—	—	—	—	—
Sièges avant à réglages électriques 3L5	Inclus	Inclus	Inclus	Inclus	Inclus	Inclus
Fonction mémoire pour le siège du conducteur et les rétroviseurs extérieurs A11 <small>Attention : oblige les sièges avant électriques 3L5</small>	250 €	250 €	250 €	250 €	250 €	250 €
Éclairage d'ambiance Plus QQ2	Inclus	Inclus	Inclus	Inclus	Inclus	Inclus
Éclairage d'ambiance Pro QQ4 <small>En plus du pack d'éclairage d'ambiance plus, comprend l'éclairage d'interaction dynamique, informe et assiste en fonction de la situation grâce au bandeau lumineux.</small>	370 €	370 €	370 €	370 €	370 €	370 €
Inserts décoratifs en aluminium mat brossé avec gaufrage linéaire SMB	Inclus	Inclus	Inclus	Inclus	Inclus	Inclus
Inserts décoratifs en carbone sergé SMK	600 €	600 €	600 €	600 €	600 €	600 €
Applications intérieures style aluminium QJ1	Inclus	Inclus	Inclus	—	Inclus	Inclus
Applications intérieures style vanadium QJ3 <small>Baguettes anodisées des poignées de porte, du volant, du sélecteur de vitesse et des bouches d'aération en style vanadium (anodisé foncé)</small>	250 €	250 €	250 €	Inclus	250 €	250 €

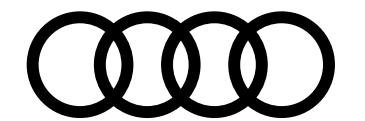

Volants

- Volant multifonction en cuir à branches doubles avec palettes** 2ZQ
- Volant multifonction sport en cuir à branches doubles avec palettes** 2FS
- Volant multifonction S en cuir à trois branches avec palettes** 1XY

Design	Business Executive WBL	S line WCE	SQ5 WAF
S	S	—	—
—	300 €	—	—
—	—	S	S



Volant multifonction en cuir [2ZQ]



Volant multifonction sport en cuir [2FS]



Volant multifonction S en cuir [1XY]

S : proposé en série, — : non proposé.

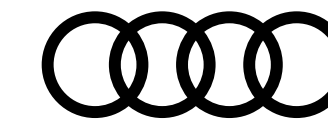

Packs technologiques

Pack Tech **PQ1**

Confort et vie à bord :

- Climatisation automatique 3 zones **9AQ**
- Rétroviseur intérieur à réglage jour/nuit automatique **4L6**
- Rétroviseurs ext. réglables **6XK** dégivrants et rabattables électriquement à réglage jour/nuit automatique des 2 côtés
- Projection de logo sur le sol depuis les rétroviseurs extérieurs **1J2**
- Lave-projecteurs **8X8**

Audio, Navigation, Connectivité et Infodivertissement :

- Application Store et smartphone interface **1U6**
- Audi sound system **9VD**

Éclairage et visibilité :

- Projecteurs à LED plus **8IY**
- Assistant feux de route **3C1**
- Bloc de feux arrière à LED pro **8VP** Avec clignotants dynamiques et mise en scène lumineuse

Sécurité active et passive du véhicule :

- Système d'aide au stationnement plus **9X0**
- Park assist plus **FT1**
- Caméra de recul **KA2**
- Régulateur de vitesse adaptatif **8T3**

	Design	Business Executive WBL	S line WCE	SQ5 WAF
TFSI / TDI	4 500 €	S	S	—
e-hybrid 299 ch	3 800 €	S	S	—
e-hybrid 367 ch	—	—	S	—



Pack Tech Plus **PQ2**

En plus du Pack Tech

Confort et vie à bord :

- Clé confort (sans SAFELOCK) **4K5**
- Clé digitale **2F1**

Audio, Navigation, Connectivité et Infodivertissement :

- Écran MMI pour passager avant **1H1**

Éclairage et visibilité :

- Fonction Matrix **8G4**
- Signatures lumineuses numériques à l'avant **LW1**

Sécurité active et passive du véhicule :

- Caméras périmétriques **KA4** Caméras avant, arrière et sur les côtés
- Side assist avec assistance de trafic transversale arrière **79H**
- Système de protection proactive des occupants **7W7**
- Airbags latéraux avec système d'airbags rideaux à l'arrière **6C4**
- Alerte de sortie de voie avec pilotage semi-automatique du véhicule en cas d'urgence **6I5**
- Détection de présence à l'arrière après sortie du véhicule et verrouillage **5P2**

	Design	Business Executive WBL	S line WCE	SQ5 WAF
TFSI / TDI	—	2 850 €	2 850 €	S
e-hybrid 299 ch	—	2 850 €	2 850 €	—
e-hybrid 367 ch	—	—	3 720 €	—



Pack Tech Pro **PQ3**

En plus du Pack Tech Plus

Confort et vie à bord :

- Réglage du volant électrique **2C7**
- Volant chauffant **AI9**
- Commande d'ouverture de porte de garage (HomeLink) **VC2**
- Sièges avant et arrière chauffants **4A4**

Éclairage et visibilité :

- Bloc de feux arrière numériques OLED avec signatures lumineuses personnalisables **8VY**

Sécurité active et passive du véhicule :

- Assistant de conduite adaptatif plus **CG6** Aide à accélérer, freiner, maintenir la vitesse et la distance ainsi que rester dans la voie

Attention : indisponible avec les intérieurs PWW et PWK.

	Design	Business Executive WBL	S line WCE	SQ5 WAF
TFSI / TDI	—	5 350 €	5 350 €	2 950 €
e-hybrid 299 ch	—	5 350 €	5 350 €	—
e-hybrid 367 ch	—	—	6 150 €	—



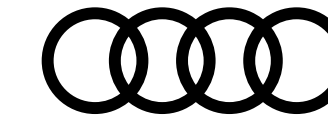

Options

Motorisation, transmission, châssis

Suspension sport ^{1BE}

Suspension sportive pour une tenue de route agile et une allure sportive (châssis abaissé de 20 mm)

Attention : de série sur e-hybrid

Adaptive Air Suspension ^{1BK}

Suspension pneumatique à commande électronique avec système d'amortissement adaptatif en continu sur les quatre roues. La régulation automatique de la hauteur de caisse et de l'amortissement du véhicule garantit un confort remarquable ainsi qu'une conduite dynamique. Différents modes peuvent également être sélectionnés via l'Audi drive select (de + 45 mm à - 15 mm selon le mode sélectionné, une fonction pour faciliter le chargement du coffre est également disponible : - 50 mm). Le niveau standard de la suspension pneumatique adaptative est 15 mm plus bas que celui de la suspension confort.

Attention : uniquement disponible avec la transmission quattro.

Adaptive Air Suspension pour versions e-hybrid ^{1BS}

Suspension pneumatique à commande électronique avec système d'amortissement adaptatif en continu sur les quatre roues. La régulation automatique de la hauteur de caisse et de l'amortissement du véhicule garantit un confort remarquable ainsi qu'une conduite dynamique. Différents modes peuvent également être sélectionnés via l'Audi drive select (de + 45 mm à - 15 mm selon le mode sélectionné, une fonction pour faciliter le chargement du coffre est également disponible : - 50 mm).

Adaptive Air Suspension pour version S ^{2MB}

Suspension pneumatique à commande électronique avec système d'amortissement adaptatif en continu sur les quatre roues, dédiée à la version S. La régulation automatique de la hauteur de caisse et de l'amortissement du véhicule garantit un confort remarquable ainsi qu'une conduite sportive. Différents modes peuvent également être sélectionnés via l'Audi drive select.

Design	Business Executive ^{WBL}	S line ^{WCE}	 SQ5 ^{WAF}
—	—	400 €	S
—	2 500 €	2 500 €	—
—	2 100 €	2 100 €	—
—	—	—	2 050 €

S : proposé en série, — : non proposé.

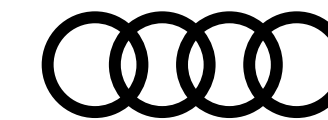

Options

Design extérieur

Étriers de freins rouge PC2

Pack Esthétique Noir PAH

Comprend :

- Pack Esthétique Noir Plus [4ZP]
- Boîtiers de rétroviseurs extérieur noirs [6F]
- Rails de toit noirs [3S2] (SUV uniquement)
- Embouts de sortie d'échappement chromés foncés [OP9]

Rails de toit en style aluminium 3S1

(Sportback uniquement)

Rails de toit noirs 3S2

(Sportback uniquement)

Boîtiers de rétroviseurs en carbone 6FQ

LED d'accès avec projection de logo 9TF

Vitrage privacy QL5

Lunette arrière, vitres de portières arrière et vitres latérales arrière surteintées

Vitrage acoustique pour les glaces de portes avant VW5

Suppression totale d'identification 2Z0

Design	Business Executive <small>WBL</small>	S line <small>WCE</small>	SQ5 <small>WAF</small>
—	—	450 €	450 €
—	—	1 100 €	1 100 €
450 €	450 €	450 €	450 €
—	—	450 €	450 €
—	—	850 €	850 €
—	—	150 €	150 €
—	550 €	550 €	S
—	250 €	250 €	S
Gratuit	Gratuit	Gratuit	Gratuit



Pack Esthétique Noir [PAH]



Boîtiers de rétroviseurs en carbone [6FQ]

S : proposé en série, — : non proposé.

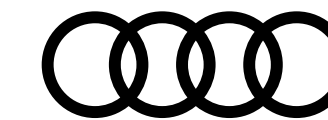

Options

Confort et vie à bord

Toit panoramique ouvrant en verre 3FU

Pare-brise confort avec dégivrage sans fil et revêtement athermique anti-chaleur 4GR

Attention : uniquement en combinaison avec le Pack Tech Pro PQ3.

Sièges avant à réglages électriques 3L5

Fonction mémoire pour le siège du conducteur et les rétroviseurs extérieurs A11

Attention : oblige les sièges avant à réglages électriques 3L5

Ventilation des sièges à l'avant 4D3

Attention : sur S line disponible en option seule uniquement avec l'intérieur PWL. Inclus dans les intérieurs PWO et PWV. Oblige le Pack Tech Pro PQ3

Stores pare-soleil manuels 3Y4

Pour les vitres de portières arrière

Éclairage d'ambiance Pro QQ4

En plus du pack d'éclairage d'ambiance plus, comprend l'éclairage d'interaction dynamique, informe et assiste en fonction de la situation grâce au bandeau lumineux.

Attention : indisponible sur le pack intérieur PWW

Filet de séparation 3CX

Climatisation stationnaire confort GA2

En plus des fonctionnalités de la climatisation stationnaire de série, permet d'activer des fonctionnalités supplémentaires telles que le chauffage des sièges ou le chauffage du volant (certains équipements doivent être commandés en option).

La fonction «Quick Climate control» peut également être activée lors du déverrouillage du véhicule à l'aide de la clé.

Attention : uniquement disponible pour les motorisations e-hybrid

Design	Business Executive WBL	S line WCE	SQ5 WAF
—	1 900 €	1 900 €	1 900 €
—	550 €	550 €	550 €
950 € (uniquement sur e-hybrid)	950 €	S	S
950 € (uniquement sur e-hybrid)	250 €	250 €	250 €
—	—	1 100 €	PWO / PWV
—	250 €	250 €	250 €
—	370 €	370 €	370 €
—	150 €	150 €	150 €
200 €	200 €	200 €	—



Toit panoramique en verre [3FU]

S : proposé en série, — : non proposé.

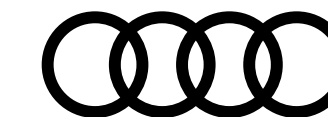

Options

Audi, Navigation, Connectivité et infodivertissement

Pack MMI Experience Pro PYH

- Affichage tête haute [KS1]
- Système audio Premium Bang & Olufsen avec son 3D [9VS]
- Interface USB avec puissance de recharge accrue [U9E]
- 2 x 60 watts à l'avant
- 2 x 100 watts à l'arrière

Attention : indisponible avec l'intérieur PWW. Sur Business Executive force QQ2 ou QQ4

Sécurité active et passive du véhicule

Alarme antivol 7AL

Attention : Force 4I6 ou 4K6

Préparation pour dispositif d'attelage 1M5

Dispositif d'attelage 1D4

Système avancé de gestion de pression des pneus 7K3

Attention : oblige le Pack Tech Pro PQ3

Recharge

Câble de recharge Mode 2, 8A, pour prise domestique 70I

Attention : disponible uniquement avec l'équipement Système de recharge e-tron compact [NW1]

Attention : uniquement sur e-hybrid

Système de recharge e-tron compact NW1

Support mural pour système de recharge e-tron compact NJ2

Attention : disponible uniquement avec [NW1]

Design	Business Executive <small>WBL</small>	S line <small>WCE</small>	SQ5 <small>WAF</small>
—	3 000 €	3 000 €	S
—	600 €	600 €	600 €
—	250 €	250 €	250 €
1 400 €	1 400 €	1 400 €	1 400 €
—	350 €	350 €	350 €
Gratuit	Gratuit	Gratuit	—
800 €	800 €	800 €	—
150 €	150 €	150 €	—



Dispositif d'attelage [1D4]



Support mural pour recharge e-tron compact [NJ2]

S : proposé en série, — : non proposé.

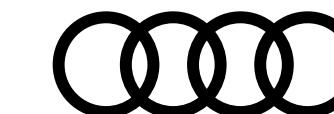

Accessoires d'Origine Audi®

Pour un confort toujours plus optimal et une sécurité accrue, Audi vous propose un large panel d'accessoires, tous certifiés d'origine Audi.

Plus d'accessoires sur Audi Shop >

Entretien

Mallette entretien

Transport

Barres de toit

Coffre de toit noir

— Modèle 250 L (pour bagages)

— Modèle 360 L (pour skis et bagages)

— Modèle 430 L (pour skis et bagages)

Porte-skis

— Porte-skis et snowboards (4 paires de skis ou 2 snowboards)

— Porte-skis et snowboards (6 paires de skis ou 4 snowboards)

Porte-vélo (1 vélo)

Pour barre de toit

Porte-vélo

Pour crochet d'attelage

Référence	Prix ⁽¹⁾ TTC
4L0-096-353-C	99 €
83A-071-151	315 €
4K0-071-200- -Y9B	660 €
4K1-071-200- -Y9B	725 €
4K2-071-200- -Y9B	965 €
4M0-071-129	200 €
4M0-071-129-A	245 €
80A-071-128	190 €
4K0-071-105	755 €



Mallette entretien



Barres de toit



Coffre de toit noir



Porte-skis



Porte-vélo (1 vélo) pour barres de toit



Porte-vélo pour crochet d'attelage

(1) Prix TTC client conseillé, hors pose. Sous réserve de changement de références ou de péremptions. Rapprochez-vous de votre magasin.

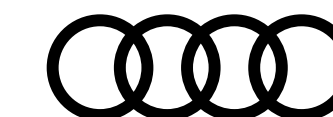

Accessoires d'Origine Audi® ... suite

Pour un confort toujours plus optimal et une sécurité accrue, Audi vous propose un large panel d'accessoires, tous certifiés d'origine Audi.

[Plus d'accessoires sur Audi Shop >](#)

Confort & Protection

Jeu de 2 tapis caoutchouc avant

Pour une protection toutes saisons

Boîte de rangement pour coffre

Tapis de coffre

Cuve de coffre

Cintre pour appuie-tête avant

Harnais de sécurité pour chiens

– Taille S

– Taille M

– Taille L

Protection anti-rongeurs

Référence	Prix ⁽¹⁾ TTC
83B-061-501- -041	55 €
8U0-061-109	45 €
83A-061-180	105 €
83A-061-170	225 €
4L0-061-127	29 €
	145 €
8X0-019-409	80 €
8X0-019-409-A	105 €
X0-019-409-B	120 €
8U0-054-650	305 €



Jeu de 2 tapis caoutchouc avant



Boîte de rangement pour coffre



Ceinture de sécurité pour chien



Protection anti-rongeurs

(1) Prix TTC client conseillé, hors pose. Sous réserve de changement de références ou de péremptions. Rapprochez-vous de votre magasin.

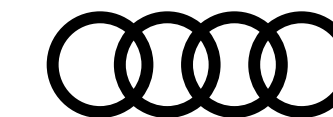

Accessoires d'Origine Audi® ... suite

Pour un confort toujours plus optimal et une sécurité accrue, Audi vous propose un large panel d'accessoires, tous certifiés d'origine Audi.

[Plus d'accessoires sur Audi Shop >](#)

Design & Sportivité

Coques de rétroviseurs carbone

avec Side Assist gauche/droite

Coques de rétroviseurs carbone

sans Side Assist gauche/droite

Capuchons de valves

Cache-moyeux dynamiques

Les anneaux Audi demeurent à l'horizontal lorsque le véhicule roule ainsi qu'à l'arrêt

Référence	Prix ⁽¹⁾ TTC
83A-072-531- -3Q0	330 €
83A-072-532- -3Q0	330 €
83A-072-531-A -3Q0	330 €
83A-072-532-A -3Q0	330 €
80A-071-215	30 €
4M8-071-006-A	120 €



Capuchons de valves



Cache-moyeux dynamiques

(1) Prix TTC client conseillé, hors pose. Sous réserve de changement de références ou de péremptions. Rapprochez-vous de votre magasin.

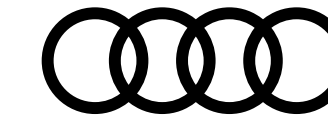

Caractéristiques techniques Q5 et SQ5

	Essence		Diesel
	TFSI 204 ch S tronic	 SQ5 TFSI 367 ch S tronic	TDI 204 ch S tronic
Motorisation			
Puissance maxi en ch (kW) à tr/mn	204 (150) / 4 300	367 (270) / 5 500	204 (150) / 3 800
Nombre de cylindres	4	6	4
Cylindrée (cm3)	1 984	2 995	1 986
Couple maxi (Nm) à tr/mn	340 / 2 000	550 / 1 700	400 / 1 750
Transmission			
Transmission	Roues avant	quattro ultra	quattro ultra
Boîte de vitesse	S tronic 7	S tronic 7	S tronic 7
Poids - volumes			
Poids en ordre de marche (kg) / Total maxi autorisé en charge (kg)	1 910 / 2 460	1 970 / 2 535	2 030 / 2 595
Remorque freinée sur rampe 12% / non freinée (kg)	2 000 / 750	2 400 / 750	2 400 / 750
Volume du coffre / banquette arrière rabattue (l)	520 / 1 473	520 / 1 473	520 / 1 473
Volume du réservoir de carburant (l)	65	65	65
Performances			
Vitesse maximale (km/h) sur circuit	226	226	226
Accélération de 0 à 100 km/h (s)	8,6	7,2	7,4
Carburant	Super sans plomb 95	Super sans plomb 95	Diesel
Consommation en cycle mixte (WLTP) (l/100 km)	6,5 - 7,3	6,9 - 7,7	5,9 - 6,6
Émissions de CO2 (WLTP) (g/km)	148 - 166	156 - 175	155 - 174
Type d'homologation	WLTP	WLTP	WLTP
Norme antipollution	EU6	EU6	EU6
Technologie hybride	MHEV plus	MHEV plus	MHEV plus



Caractéristiques techniques Q5 e-hybrid

	e-hybrid quattro 299 ch	e-hybrid quattro 367 ch
Motorisation combinée		
Puissance combinée du système en ch (kW)	299 (220)	367 (270)
Couple combiné maxi (Nm)	450	500
Carburant	Super sans plomb 95	Super sans plomb 95
Technologie hybride	Hybride rechargeable	Hybride rechargeable
Start&Stop / récupération d'énergie	Oui	Oui
Motorisation thermique		
Puissance maxi en ch (kW) à tr/mn	252 (185) / 5 000 - 6 500	252 (185) / 5 000 - 6 500
Nombre de cylindres / soupapes	4/16	4/16
Cylindrée (cm3)	1984	1984
Couple maxi (Nm) à tr/mn	380 / 1 600 - 4 500	380 / 1 600 - 4 500
Motorisation électrique		
Puissance maxi en ch (kW)	143 (105)	143 (105)
Couple électrique (Nm)	350	350
Transmission		
Transmission	quattro ultra	quattro ultra
Boîte de vitesse	S tronic 7	S tronic 7
Batterie haute tension		
Type de batterie	Lithium-ion	Lithium-ion
Capacité de la batterie brute (kWh) / nette (kWh)	25,9 / 20,7	25,9 / 20,7
Capacité de recharge maximale AC (kW)	11	11
Temps de recharge sur prise domestique 2,3 kW (h)	12h45	12h45
Temps de recharge sur borne 7,4 kW (h)	3h45	3h45
Temps de recharge sur borne 11kW (h)	2h30	2h30

Poids - Volumes

Poids en ordre de marche (kg) / Total maxi autorisé en charge (kg)

Remorque freinée sur rampe 12 % / non freinée (kg)

Volume du coffre / banquette arrière rabattue (l)

Volume du réservoir de carburant (l)

Performances

Vitesse maximale (km/h) sur circuit

Accélération de 0 à 100 km/h (s)

Consommations - Autonomies WLTP

Consommations combinées en cycle mixte (l/100 km)

Émissions combinées de CO2 en cycle mixte (g/km)

Consommation électrique en cycle mixte (kWh/100km)

Autonomie électrique en cycle mixte (km)

Autonomie électrique en cycle urbain (km)

Type d'homologation

Norme antipollution

	e-hybrid quattro 299 ch	e-hybrid quattro 367 ch
Poids en ordre de marche (kg) / Total maxi autorisé en charge (kg)	2 225 / 2 735	2 245 / 2 735
Remorque freinée sur rampe 12 % / non freinée (kg)	2 000 / 750	2 000 / 750
Volume du coffre / banquette arrière rabattue (l)	438 / 1358	438 / 1 358
Volume du réservoir de carburant (l)	55	55
Performances		
Vitesse maximale (km/h) sur circuit	250	250
Accélération de 0 à 100 km/h (s)	6,2	5,1
Consommations - Autonomies WLTP		
Consommations combinées en cycle mixte (l/100 km)	2,5 - 3,1	2,6 - 3,2
Émissions combinées de CO2 en cycle mixte (g/km)	56 - 70	60 - 72
Consommation électrique en cycle mixte (kWh/100km)	15,5 - 16,6	15,8 - 16,8
Autonomie électrique en cycle mixte (km)	88 - 100	85 - 97
Autonomie électrique en cycle urbain (km)	96 - 113	94 - 111
Type d'homologation	WLTP	WLTP
Norme antipollution	EU6EB	EU6EB

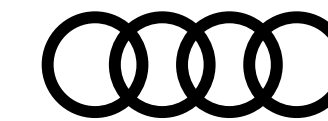

Caractéristiques techniques Q5 Sportback et SQ5 Sportback

	Essence		Diesel
	TFSI 204 ch S tronic	 SQ5 TFSI 367 ch S tronic	TDI 204 ch S tronic
Motorisation			
Puissance maxi en ch (kW) à tr/mn	204 (150) / 4 300	367 (270) / 5 500	204 (150) / 3 800
Nombre de cylindres	4	6	4
Cylindrée (cm3)	1 984	2 995	1 986
Couple maxi (Nm) à tr/mn	340 / 2 000	550 / 1 700	400 / 1 750
Transmission			
Transmission	Roues avant	quattro ultra	quattro ultra
Boîte de vitesse	S tronic 7	S tronic 7	S tronic 7
Poids - volumes			
Poids en ordre de marche (kg) / Total maxi autorisé en charge (kg)	1 925 / 2 460	1 985 / 2 535	2 045 / 2 595
Remorque freinée sur rampe 12% / non freinée (kg)	2 000 / 750	2 400 / 750	2 400 / 750
Volume du coffre / banquette arrière rabattue (l)	515 / 1 415	515 / 1 415	515 / 1 415
Volume du réservoir de carburant (l)	65	65	65
Performances			
Vitesse maximale (km/h) sur circuit	226	226	226
Accélération de 0 à 100 km/h (s)	8,6	7,2	7,4
Carburant	Super sans plomb 95	Super sans plomb 95	Diesel
Consommation en cycle mixte (WLTP) (l/100 km)	6,5 - 7,2	6,9 - 7,7	5,9 - 6,5
Émissions de CO2 (WLTP) (g/km)	148 - 164	157 - 174	155 - 171
Type d'homologation	WLTP	WLTP	WLTP
Norme antipollution	EU6	EU6	EU6
Technologie hybride	MHEV plus	MHEV plus	MHEV plus

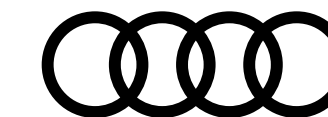

Caractéristiques techniques Q5 Sportback e-hybrid

	e-hybrid quattro 299 ch	e-hybrid quattro 367 ch
Motorisation combinée		
Puissance combinée du système en ch (kW)	299 (220)	367 (270)
Couple combiné maxi (Nm)	450	500
Carburant	Super sans plomb 95	Super sans plomb 95
Technologie hybride	Hybride rechargeable	Hybride rechargeable
Start&Stop / récupération d'énergie	Oui	Oui
Motorisation thermique		
Puissance maxi en ch (kW) à tr/mn	252 (185) / 5 000 - 6 500	252 (185) / 5 000 - 6 500
Nombre de cylindres / soupapes	4/16	4/16
Cylindrée (cm3)	1984	1984
Couple maxi (Nm) à tr/mn	380 / 1 600 - 4 500	380 / 1 600 - 4 500
Motorisation électrique		
Puissance maxi en ch (kW)	143 (105)	143 (105)
Couple électrique (Nm)	350	350
Transmission		
Transmission	quattro ultra	quattro ultra
Boîte de vitesse	S tronic 7	S tronic 7
Batterie haute tension		
Type de batterie	Lithium-ion	Lithium-ion
Capacité de la batterie brute (kWh) / nette (kWh)	25,9 / 20,7	25,9 / 20,7
Capacité de recharge maximale AC (kW)	11	11
Temps de recharge sur prise domestique 2,3 kW (h)	12h45	12h45
Temps de recharge sur borne 7,4 kW (h)	3h45	3h45
Temps de recharge sur borne 11kW (h)	2h30	2h30

Poids - Volumes

Poids en ordre de marche (kg) / Total maxi autorisé en charge (kg)

Remorque freinée sur rampe 12 % / non freinée (kg)

Volume du coffre / banquette arrière rabattue (l)

Volume du réservoir de carburant (l)

Performances

Vitesse maximale (km/h) sur circuit

Accélération de 0 à 100 km/h (s)

Consommations - Autonomies WLTP

Consommations combinées en cycle mixte (l/100 km)

Émissions combinées de CO2 en cycle mixte (g/km)

Consommation électrique en cycle mixte (kWh/100km)

Autonomie électrique en cycle mixte (km)

Autonomie électrique en cycle urbain (km)

Type d'homologation

Norme antipollution

	e-hybrid quattro 299 ch	e-hybrid quattro 367 ch
Poids en ordre de marche (kg) / Total maxi autorisé en charge (kg)	2 225 / 2 735	2 245 / 2 735
Remorque freinée sur rampe 12 % / non freinée (kg)	2 000 / 750	2 000 / 750
Volume du coffre / banquette arrière rabattue (l)	433 / 1 300	433 / 1 300
Volume du réservoir de carburant (l)	55	55
Performances		
Vitesse maximale (km/h) sur circuit	250	250
Accélération de 0 à 100 km/h (s)	6,2	5,1
Consommations - Autonomies WLTP		
Consommations combinées en cycle mixte (l/100 km)	2,5 - 3,1	2,6 - 3,1
Émissions combinées de CO2 en cycle mixte (g/km)	56 - 70	60 - 70
Consommation électrique en cycle mixte (kWh/100km)	15,5 - 16,6	15,8 - 16,6
Autonomie électrique en cycle mixte (km)	88 - 100	86 - 97
Autonomie électrique en cycle urbain (km)	96 - 113	95 - 111
Type d'homologation	WLTP	WLTP
Norme antipollution	EU6EB	EU6EB

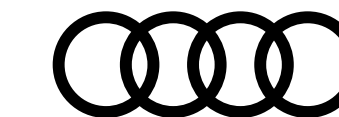

Caractéristiques techniques Q5

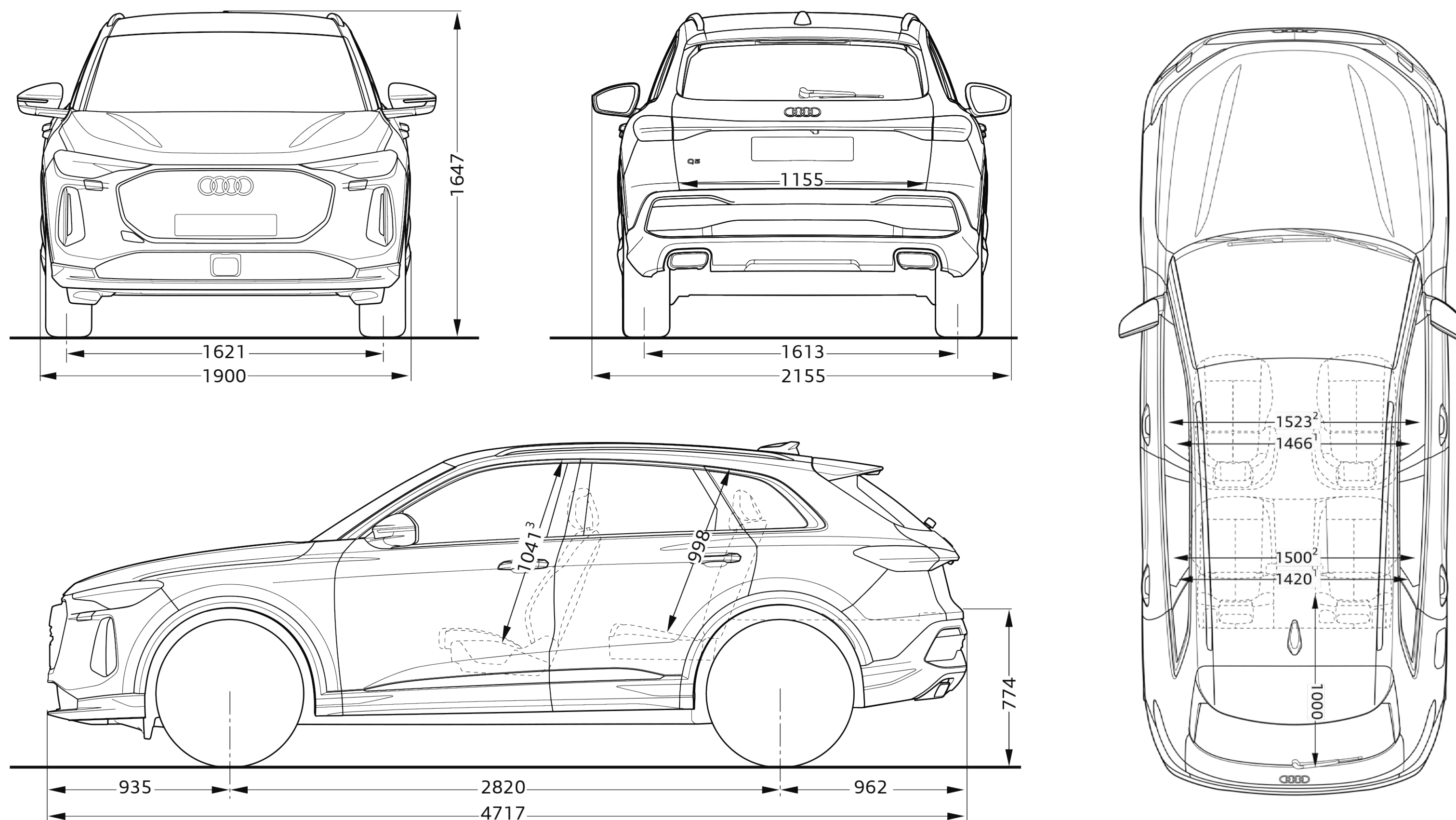

Toutes les cotes sont indiquées en millimètres, véhicule à vide. ¹ Largeur aux épaules. ² Largeur aux coudes. ³ Hauteur maximum. * Espace maximum au-dessus de la tête.

Les valeurs indiquées sont des valeurs nominales basées sur des données. Elles font référence aux ensembles de données actuels à la date de la détermination et à un ensemble défini d'équipements.

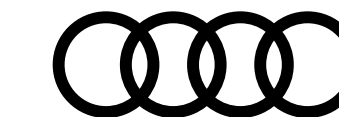

Caractéristiques techniques SQ5

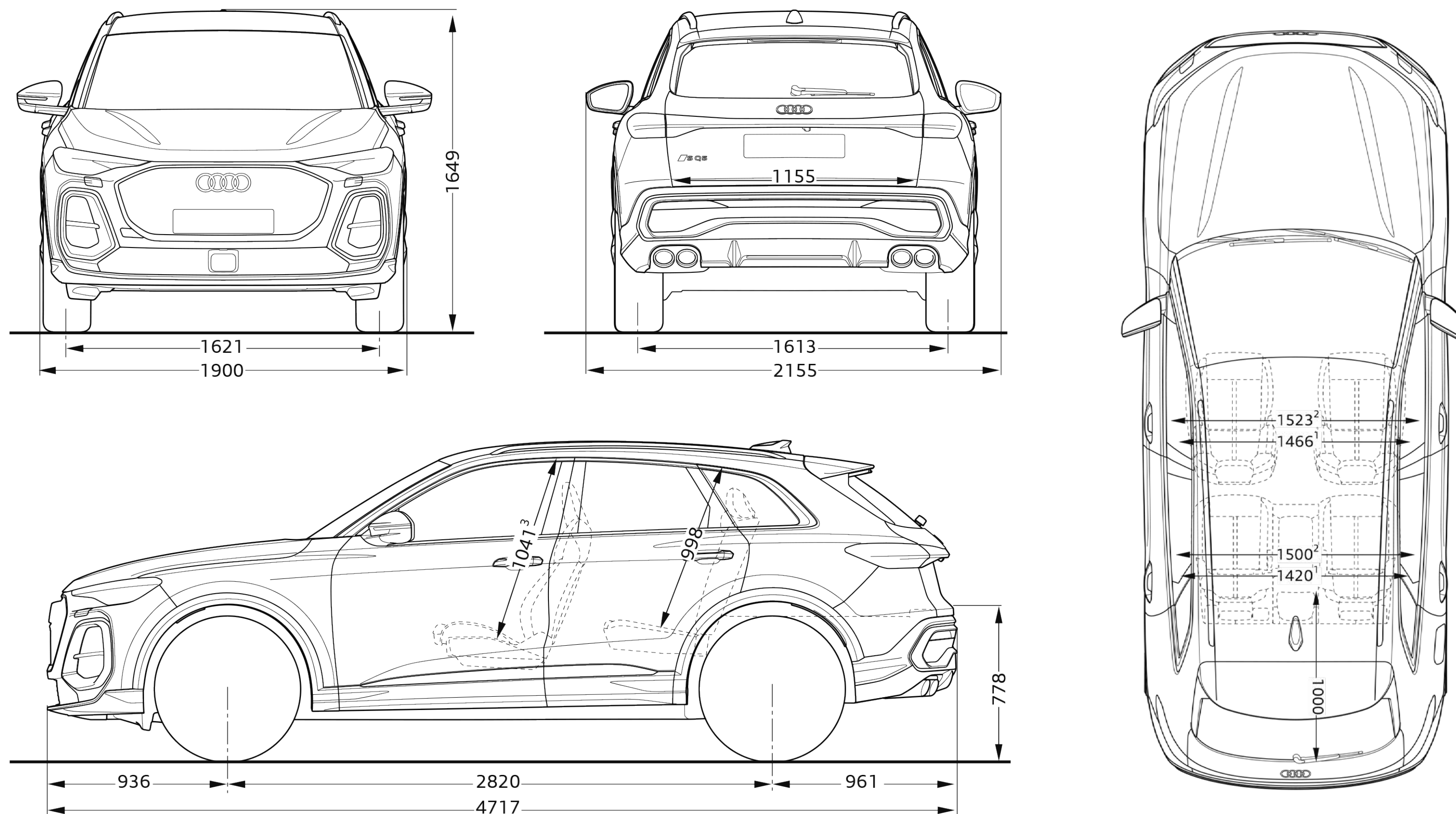

Toutes les cotes sont indiquées en millimètres, véhicule à vide. ¹ Largeur aux épaules. ² Largeur aux coudes. ³ Hauteur maximum. * Espace maximum au-dessus de la tête.
 Les valeurs indiquées sont des valeurs nominales basées sur des données. Elles font référence aux ensembles de données actuels à la date de la détermination et à un ensemble défini d'équipements.

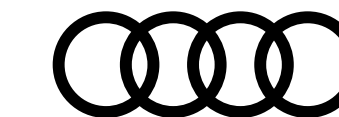

Caractéristiques techniques Q5 Sportback

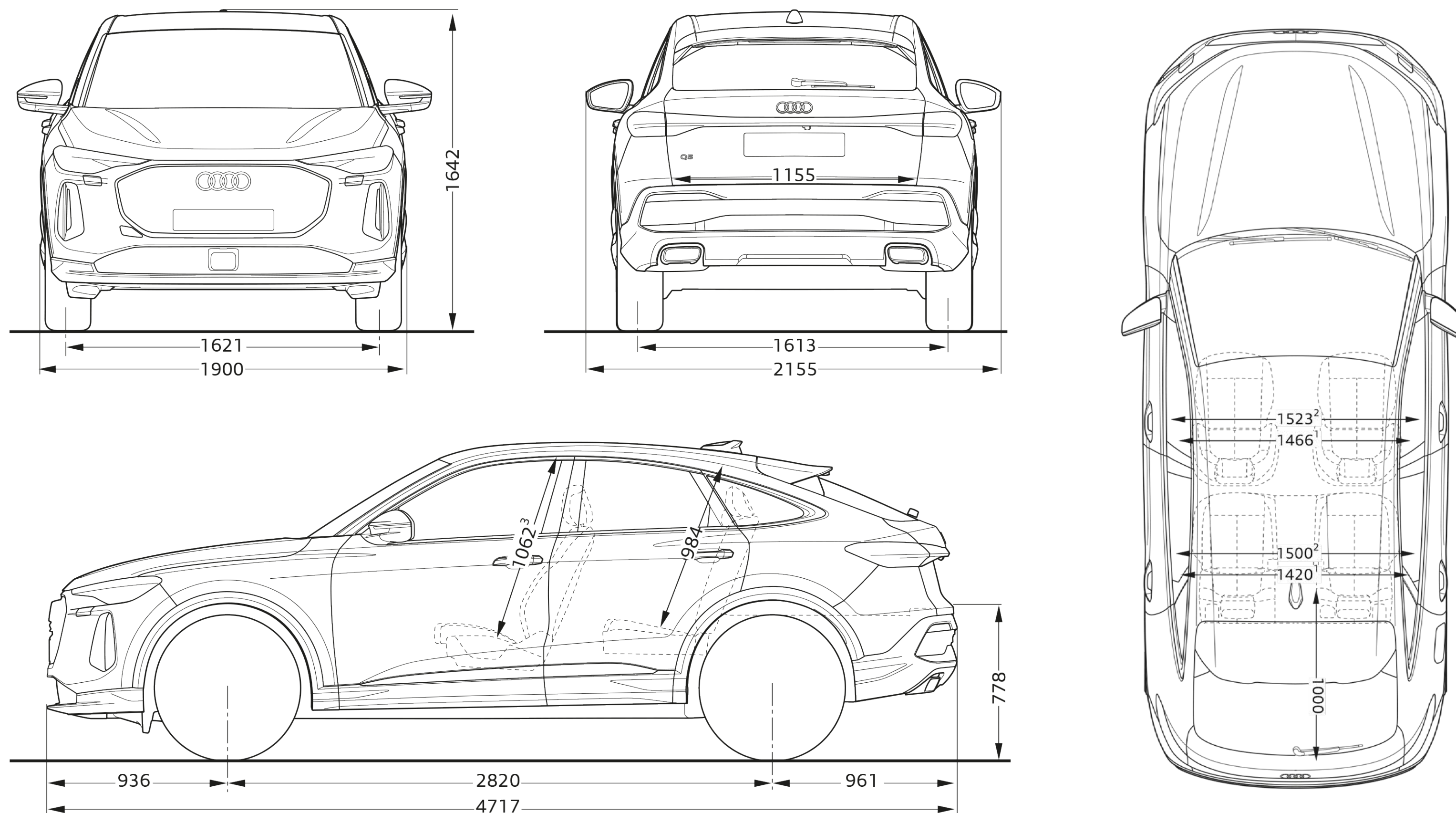

Toutes les cotes sont indiquées en millimètres, véhicule à vide. ¹ Largeur aux épaules. ² Largeur aux coudes. ³ Hauteur maximum. * Espace maximum au-dessus de la tête.

Les valeurs indiquées sont des valeurs nominales basées sur des données. Elles font référence aux ensembles de données actuels à la date de la détermination et à un ensemble défini d'équipements.

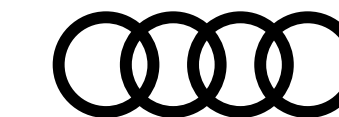

Caractéristiques techniques SQ5 Sportback

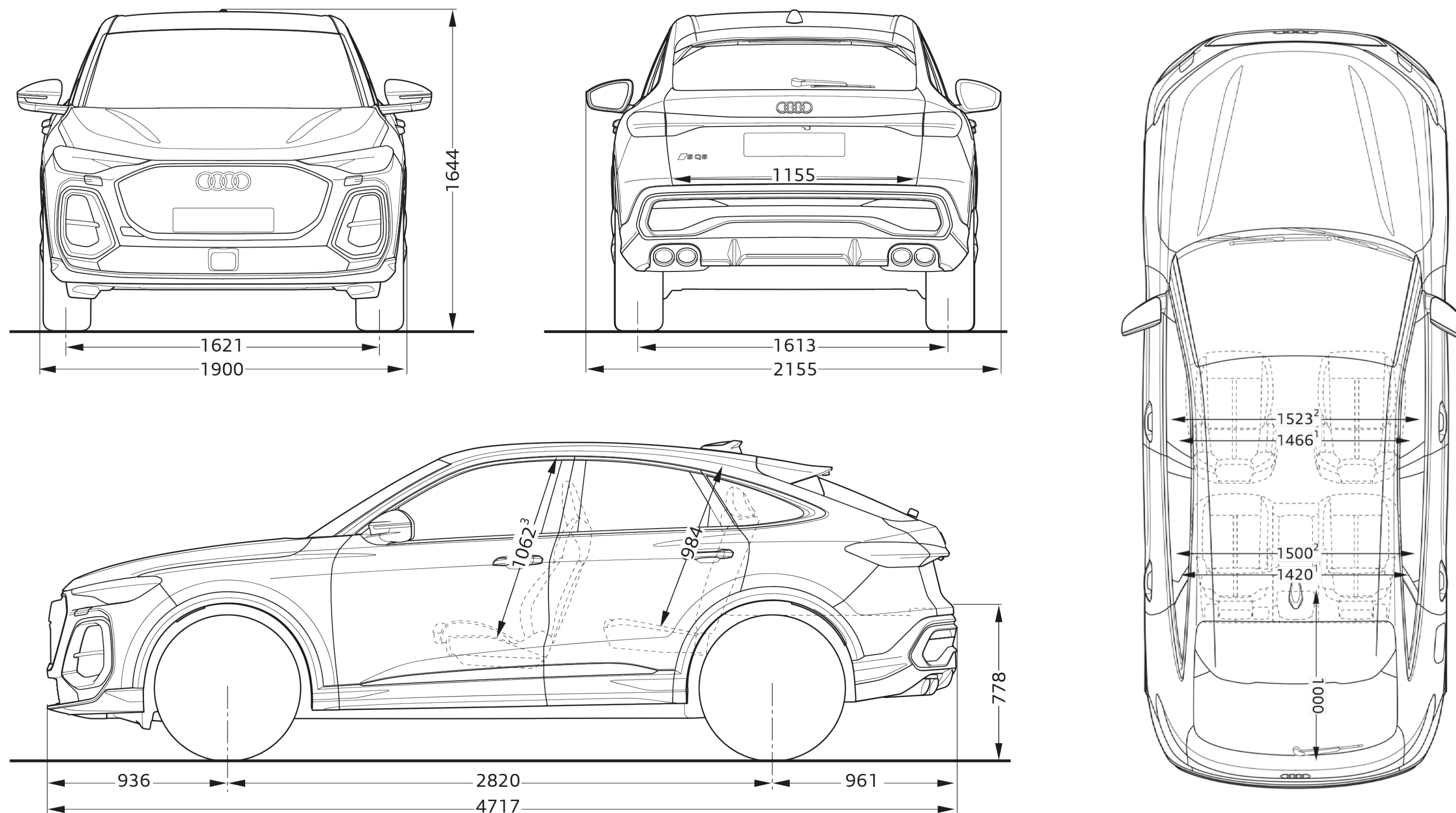

Toutes les cotes sont indiquées en millimètres, véhicule à vide. ¹ Largeur aux épaules. ² Largeur aux coudes. ³ Hauteur maximum. * Espace maximum au-dessus de la tête.

Les valeurs indiquées sont des valeurs nominales basées sur des données. Elles font référence aux ensembles de données actuels à la date de la détermination et à un ensemble défini d'équipements.

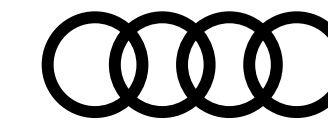

Label pneumatique

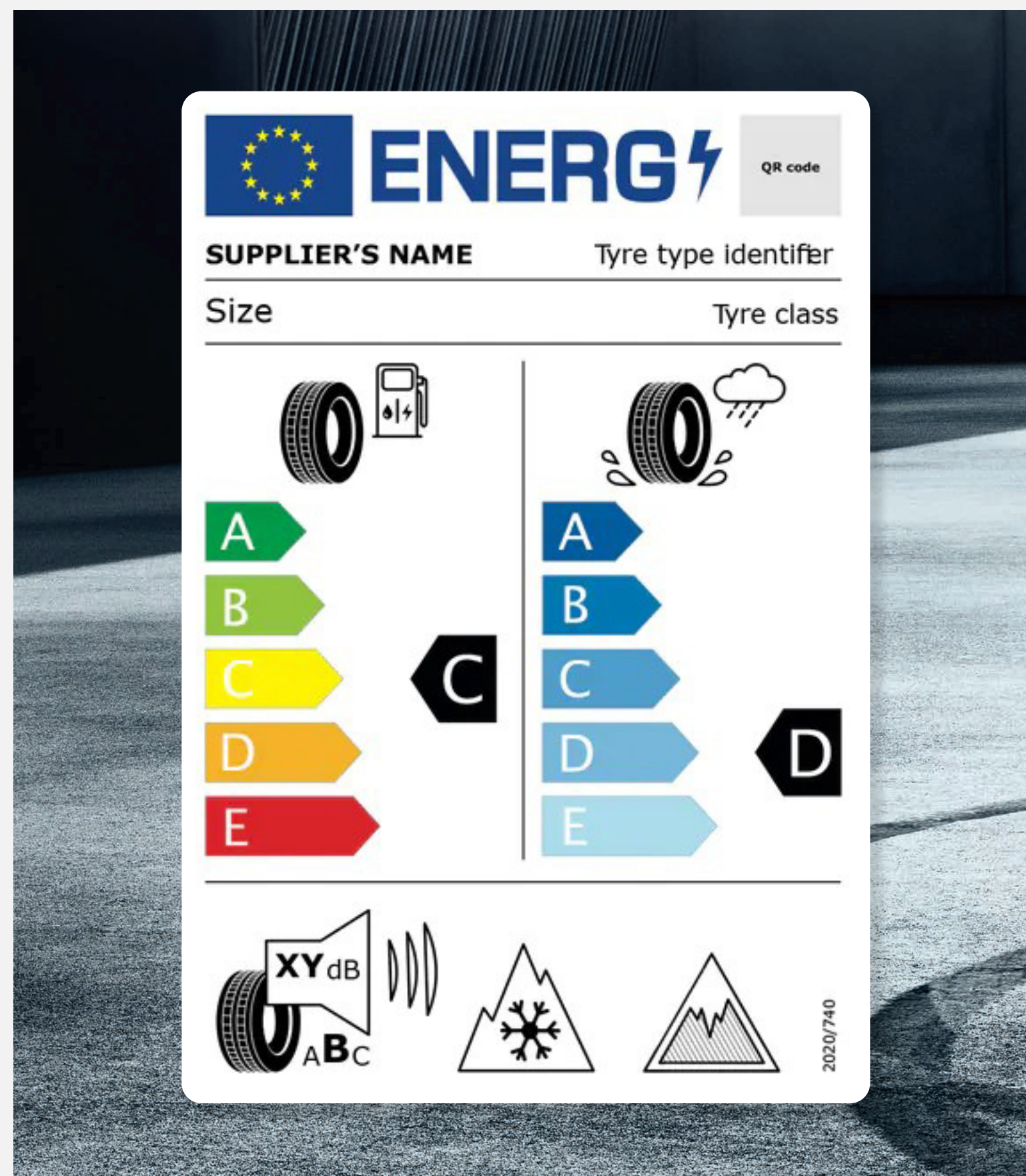

Téléchargement

Toutes les étiquettes des labels pneumatiques sont téléchargeables directement sur le configurateur Audi, disponible à cette adresse :

[Accueil](#) | [Audi.fr](#) | [Audi France](#) >

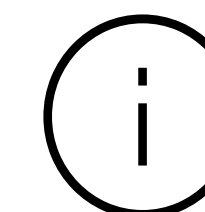

Informations

Pour plus d'informations sur l'étiquetage européen des pneumatiques et comprendre les objectifs de ce nouvel étiquetage, rendez-vous ici :

[Etiquettes énergétiques pneumatiques](#) >



Détails

Les pneumatiques ne sont pas fabriqués par Audi. La documentation relative aux pneumatiques a été élaborée par le fournisseur de pneumatiques en application du règlement (UE) 2020/740

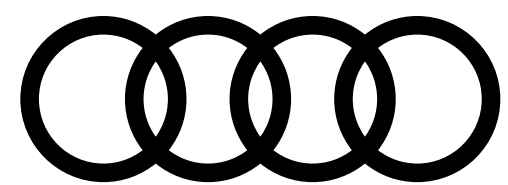

PENSEZ À COVOITURER. #SeDéplacerMoinsPolluer

AUDI FRANCE
BP 62 - 02601 Villers-Cotterêts Cedex

Le modèle, les versions et les équipements présentés dans ce catalogue ainsi que certains services ne sont pas disponibles dans tous les pays. Les automobiles qui figurent sur les photos comportent des équipements en option avec le supplément de prix. Les informations concernant : possibilités de livraison, aspect, performances, dimensions, poids, consommation et frais d'entretien des véhicules correspondent aux données en notre possession à la date de mise en ligne. Les informations contenues dans le présent document sont modifiables à tout moment et sans préavis. Pour plus d'information veuillez vous rapprocher de votre Distributeur Audi.

Les matériaux et composants de ce véhicule ont été conçus pour minimiser leur impact sur l'environnement, dans le respect de la réglementation relative aux véhicules hors d'usage. Ont ainsi été privilégiés des composants et matériaux recyclés et/ou ré-employables et/ou valorisables, visant à faciliter le démontage et la dépollution des véhicules hors d'usage ainsi qu'à préserver l'environnement. Tout véhicule en fin de vie peut être cédé Gratuitement par son dernier propriétaire aux démolisseurs et broyeurs agréés par les services compétents. Pour plus de renseignements sur la cession des véhicules hors d'usage et/ou les dispositifs mis en place pour prévenir les atteintes environnementales, n'hésitez pas à contacter votre distributeur Audi, ou Audi France, 11, avenue de Boursonne - BP 62 - 02601 Villers-Cotterêts Cedex.

Volkswagen Group France, SAS au capital de 198 502 510 €, 11 avenue de Boursonne - 02600 Villers-Cotterêts, RCS Soissons 832 277 370.

www.Audi.fr

