

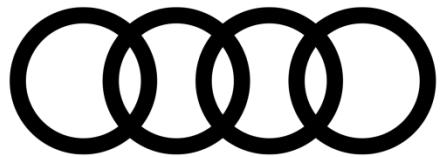

#untaggable



Audi Q2

Informations médias - France

Sommaire

Audi Q2

- **Présentation**
 - › Audi Q2
- **Design**
 - › Intérieur
 - › Extérieur
- **Motorisations**
- **Gamme**
- **Technologies**
 - › Les systèmes d'assistance à la conduite
 - › Connectivité
 - › Eclairage
- **Dimensions**
- **Caractéristiques techniques**
- **À retenir**
- **Annexes**
 - › Tarifs
 - › Options





Présentation

Audi Q2

#chic

#allroad

#suv

#sportive

#citadine

#coupé

#untaggable



**Un nouveau SUV
citadin, agile, sportif,
résolument jeune et urbain**



- › Première mondiale au Salon de Genève 2016
- › Disponible à la commande depuis juillet 2016
- › Commercialisation en France le 3 novembre 2016

Une cible plus jeune pour un nouveau segment :

- › L'âge moyen d'un acheteur d'une Audi A1 (47 ans) est 5 ans inférieur à l'âge moyen d'un acheteur Audi (52 ans)

Source : Résultats NCBS FY2015

Depuis l'ouverture des pré-commandes :

- › Plus de 3 000 commandes

Quatrième SUV Audi :



Le marché des SUV citadins

Les SUV représentent 30% des ventes de voitures dans le monde

Pour Audi :

- > 42% de SUV en Amérique du Nord
- > 36% en Asie
- > 23% en Europe (clients friands de véhicules plus petits) et 27% en France

En France :

- > 68 000 véhicules en 2012
- > 257 000 véhicules en 2015 soit 14% du marché français
- > Le marché des SUV est en plein “boom”, c’est le deuxième segment en volume

Source : immatriculations à fin aout 2016

Sur le segment des SUV citadins :

- > Un top 5 “trusté” par les généralistes : Renault Captur, Peugeot 2008, Dacia Duster, Citroen C4 Cactus, Opel Mokka, ...
- > Un seul véhicule premium : le Mini Countryman (10^{ème})
- > Sur ce segment : 48% de moteurs Essence, 52% de moteurs Diesel
- > Seulement 7% de 4X4 car peu de modèles proposent ce type de transmission



Design extérieur Audi Q2

Un design compact fait pour la ville comme pour la piste

- › 4,19 m de long :
 - › 20 cm plus court que l'Audi Q3
 - › Même longueur que l'Audi A3
 - › 14,5 cm (13,4 cm sur S line) de plus que l'Audi A1
- › Porte-à-faux courts mais un empattement de 2,60 m pour un habitacle spacieux

Un style énergique et musclé

- › Phares anguleux
- › Lignes de toit et surfaces vitrées réduites pour un look « coupé »
- › Un design volontairement en décalage avec les codes habituels de la gamme Q pour affirmer son positionnement différent

À L'AVANT :

- Nouvelle calandre Singleframe octogonale surélevée
- Flancs sculptés et passages de roue élargis évoquant le « quad »
- Ligne de toit plongeante

À L'ARRIÈRE :

- Hayon électrique (disponible en option) s'ouvrant sur un coffre généreux et modulable de 405 L
- Blades de couleur contrastées sur les montants C à l'arrière donnant encore plus de caractère à l'Audi Q2.
On y retrouve l'esprit des side blades de l'Audi R8



Design

Audi Q2

Une architecture typique des SUV

- › Garde au sol surelevée : 14,5 cm
- › Position de conduite relativement basse et sportive, tout en offrant une bonne visibilité

Un compartiment à bagages modulable

- › Volume de 405 à 1 050 litres lorsque les sièges sont rabattus
- › Hayon à commande électrique disponible en option
- › En option, banquette arrière fractionnable en trois parties (40:20:40). La partie centrale peut servir de trappe à skis

De nombreuses possibilités de personnalisation

- › Large palette de couleurs et de matériaux de haute qualité pour l'habitacle
- › Un système d'éclairage intérieur à LED (en option) permet d'afficher 10 couleurs différentes en fonction de vos envies et souligne la planche de bord et les côtés d'une lumière discrète



Motorisations

Audi Q2

- › 1.4 TFSI COD, 2.0 TFSI avec bi-injection directe et indirecte
- › Transmission manuelle à six rapports, transmission S tronic à sept rapports disponible en option sur tous les moteurs.
- › Transmission quattro avec embrayage hydraulique disponible de série sur le 2.0 TDI 190 ch, en option sur le 2.0 TDI 150 ch
- › Date de livraison des différentes motorisations :

Essence

- › 1.0 TFSI 116 ch bvm : janvier 2017
- › 1.0 TFSI 116 ch S tronic : avril 2017
- › 1.4 cod TFSI 150 ch en version bvm, 2 roues motrices S tronic et quattro S tronic disponibles
- › 2.0 TFSI 190 ch en version quattro S tronic : juin 2017

Diesel

- › 1.6 TDI 116 ch bvm 2 roues motrices disponible
- › 1.6 TDI 116 ch S tronic 2 roues motrices : janvier 2017
- › 2.0 TDI 150 ch bvm 2 roues motrices et S tronic : juin 2017
- › 2.0 TDI 150 ch quattro S tronic : décembre 2016
- › 2.0 TDI 190 ch quattro S tronic disponible

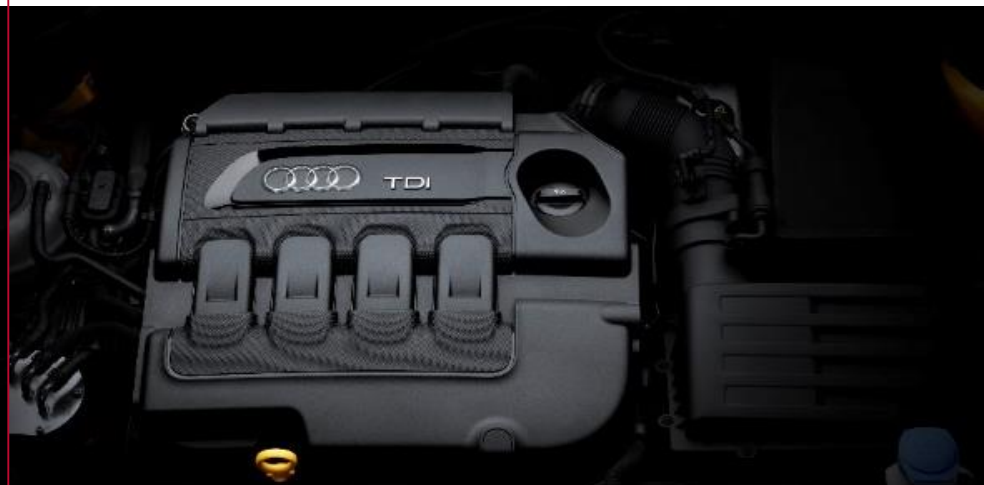

Gamme

Principaux équipements de série

Design luxe

MMI navigation, Audi connect, Audi sound system, phares à LED, Audi parking system plus, jantes en aluminium, sellerie en cuir Milano, pack éclairage, camera de recul, jantes alu 18", Apple car play et Android Auto

S line

Audi connect, MMI navigation, suspension sport, applications décoratives aluminium brossé mat, phares à LED avec clignotants dynamiques arrière à LED, jantes alu 18

Business line

Audi parking system, climatisation automatique, phares à LED, rétroviseurs électriques, volant multifonction, Audi connect, MMI navigation, blade dans la teinte de la carrosserie

Design

Audi parking system, climatisation automatique, régulateur de vitesse, volant 3 branches multifonction en cuir, Audi smartphone interface, pack smartphone, blade gris manhattan, peinture contrastée gris manhattan, jantes alu 17"

Sport

Audi parking system, climatisation automatique, régulateur de vitesse, sièges Sport à l'avant, volant 3 branches en cuir, Audi music interface, blade argent glacier, peinture intégrale, jantes alu 17"

Audi Q2

MMI radio plus avec concept de commande MMI, contrôle électronique de stabilisation (ESC), climatisation, jantes alu 16", direction progressive, blades dans la teinte de la carrosserie

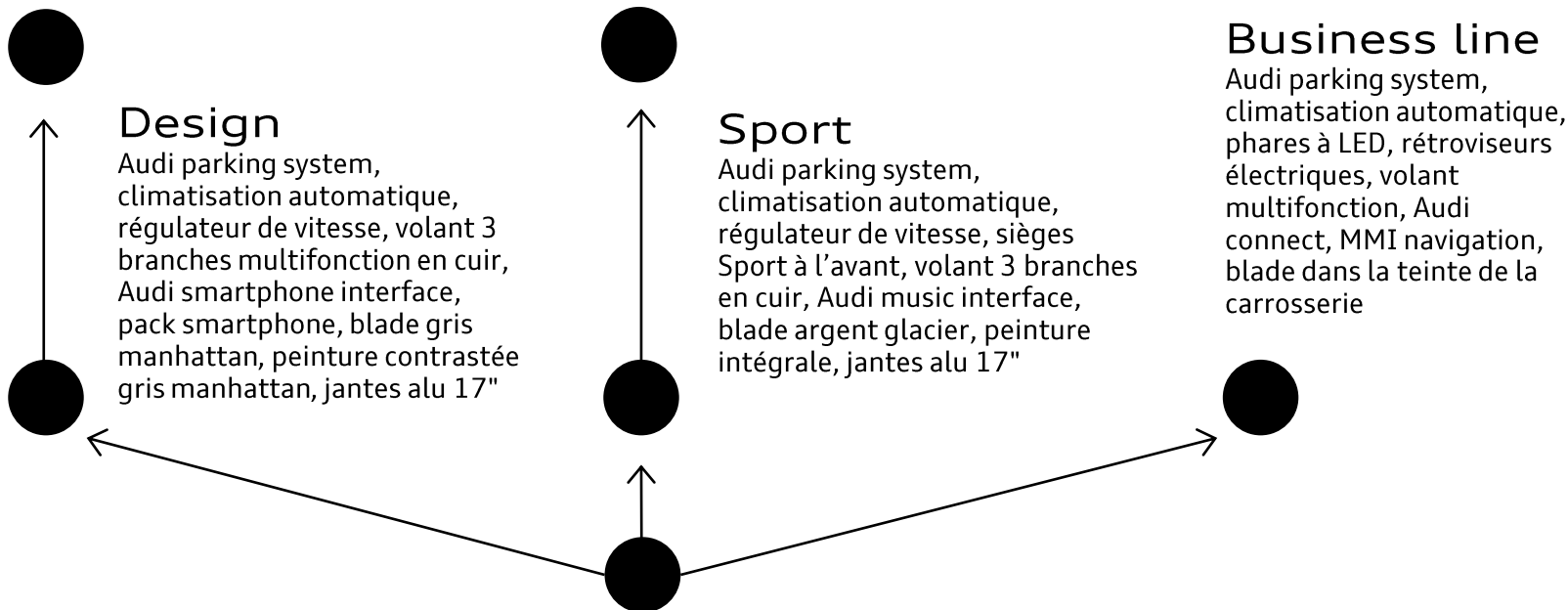



Technologies

Audi Q2

Technologies

Infotainment

- En partenariat avec Cubic Telecom, une nouvelle carte e-SIM embarquée inclue les données nécessaires au fonctionnement des services Audi connect. L'itinérance est disponible dans la plupart des pays européens. La carte SIM Audi connect est installée de façon permanente dans le véhicule et disponible avec le pack d'équipement Audi connect, elle permet l'accès aux services Audi connect via le module LTE/UMTS (vitesse de téléchargement jusqu'à 100 Mbit/s).
- L'Audi smartphone interface permet la gestion simultanée de plusieurs téléphones en Bluetooth et l'Audi phone box inclut la recharge par induction. L'interface smartphone Audi apporte Apple CarPlay et Android Audi dans le véhicule. Disponible de série sur les séries Sport, Design, S line et Design Luxe.
- Les systèmes sont similaires à ceux intégrés dans les nouvelles Audi A3, A4, Q7 et TT.

Système de navigation MMI et MMI plus avec MMI touch

- Le système de navigation MMI et MMI plus avec fonction MMI touch utilise Audi connect afin d'apporter de nombreuses fonctions en ligne. Elles comprennent, par exemple, le trafic en temps réel via Google Earth et Google Street View ainsi que des informations pratiques pour le stationnement, les destinations ou la météo.



Système de navigation MMI (écran 7") disponible de série sur Business line, S line et Design Luxe, en option sur les autres finitions



Système de navigation MMI plus avec fonction MMI touch (écran 8,3") en option sur toutes les finitions

Technologies

Audi connect

Audi connect

06/16

> Audi connect services in the vehicle



- Audi smart-phone interface
- City events
- Country information
- Map update online
- Access to smartphone voice control
- Traffic information online
- Twitter
- Bus and train information
- Point-of-Interest-search (POI) search with voice control
- Online roadside assistance
- E-Mail
- Wi-Fi hotspot
- Travel information
- Emergency call
- Messages
- Parking information
- Picturebook navigation
- Fuel prices
- Audi service request
- Flight information

> Audi connect services via myAudi online portal

- Destination entry via myAudi or Google Maps
- Online news
- Map update online
- Twitter
- myAudi - special destinations

> Audi connect services via smartphone App

- myAudi - special destinations
- Traffic information online
- Car finder
- Travel
- Online Media Streaming with AUPEOI, Napster and Audi music stream
- Calendar

- Navigation with Google Earth and Google Street-View

The availability of services supported by Audi connect varies from country to country

Technologies

Audi virtual cockpit

- › Un écran 12,3 pouces innovant et entièrement numérique pour un affichage flexible et fonctionnel des informations
- › L'Audi virtual cockpit se commande via le volant multifonction
- › La touche VIEW sur le volant multifonction permet de commuter entre 2 affichages différents des instruments ronds
- › Affichage de la carte de navigation en modèle de terrain 3D sur l'écran couleur haute résolution.

»»»»» En option sur toutes les finitions



Technologies

Assistance à la conduite

Adaptative cruise control

- › L'ACC règle automatiquement la distance sur une plage comprise entre 0 et 200 km/h sur une transmission automatique et de 30 à 200 km/h si le véhicule est équipé d'une boîte manuelle. Le système freine et accélère automatiquement afin de maintenir une distance prédéfinie constante.
- › La fonction Stop&Go permet de freiner jusqu'à l'immobilisation du véhicule et de redémarrer automatiquement à la demande du conducteur.
- › L'Audi pre sense front reconnaît les risques de collision, prévient le conducteur par un signal sonore et un coup de frein. Le système peut si nécessaire entamer une décélération maximale afin de réduire la vitesse ou éventuellement éviter la collision.

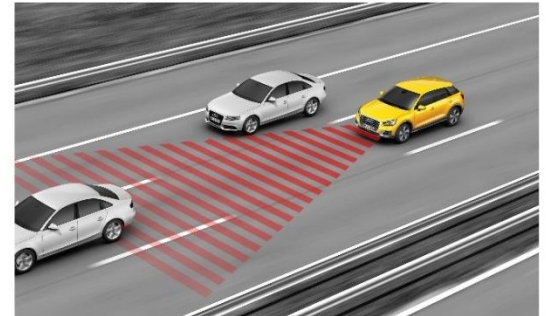

En option sur toutes les finitions

Technologies

Assistance à la conduite

Nouvelle fonction intégrée à l'ACC : assistant de conduite en embouteillage

- › Premier système Audi qui permet une conduite partiellement autonome (niveau 2) dans les embouteillages (de 0 à 3 km/h possibilité de conduire sans les mains).
- › Soulage le conducteur des situations de conduite stressantes et améliore le confort
- › Si le conducteur ne reprend pas le contrôle, le véhicule s'arrête au bout de 9 secondes
- › Effectif jusqu'à 65 km/h
- › Il détecte les marquages au sol, les aménagements latéraux, les véhicules circulant dans les voies parallèles ainsi que plusieurs véhicules qui précèdent,
- › La fonction fait le lien entre l'adaptive cruise control et l'Audi active lane assist



Disponible en option
sur toutes les finitions

Technologies

Assistance à la conduite

Audi side assist avec fonction détection des angles mort et rear cross traffic assist

- Assistant de changement de trajectoire surveillant la zone latérale derrière le véhicule durant la marche.
- Un système actif à partir de 30 km/h utilisant 2 radars montés à l'arrière du véhicule d'une portée pouvant aller jusqu'à 70 mètres.
- Si un véhicule approche rapidement ou véhicule se trouve dans l'angle mort, un avertisseur LED situé dans le boîtier de rétroviseur correspondant s'illumine. Si le conducteur n'arrête pas son clignotant et continue son action, la LED flash et clignote plusieurs fois de suite.

➤➤➤➤➤➤ Disponible en option sur toutes les finitions

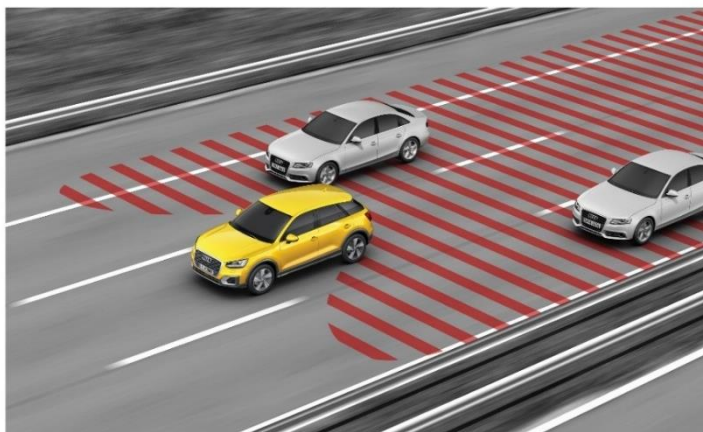

Technologies

Connectivité

Audi phone box avec chargeur par induction (Qi)

- › Permet une meilleure qualité de réception et un faible rayonnement SAR dans l'habitacle grâce au raccordement à l'antenne du véhicule
- › Chargement à l'aide d'une connexion USB et par induction
- › Commande via les systèmes radio et de navigation ou volant multifonction
- › En combinaison avec l'Audi connect, fonction de téléphone de voiture via lecteur de carte SIM ou profil rSAP

 Disponible en option sur toutes les finitions

Audi smartphone interface

Android Auto

 **Google Maps** : navigation par guidage vocal, informations trafic et flèches d'indication des voies.

 **Téléphone** : appeler, rappeler, consulter sa messagerie.

 **Messages** : envoyer, lire et répondre à des messages.

 **Google Play Musique** : écouter ses titres favoris, ses playlists personnalisées et plus encore.

Autres applications disponibles :



CarPLAY

 **Plans** : instructions de guidage, info trafic et heure d'arrivée.

 **Téléphone** : appeler, rappeler, consulter sa messagerie avec Siri.

 **Messages** : envoyer, lire et répondre à des messages avec Siri.

 **Musique** : écouter ses playlists, ses podcasts, ses radios avec Siri.

Autres applications disponibles :

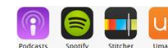

 Disponible de série sur Sport, Design, S line, Design Luxe

Technologies

Éclairage

Phares LED avant et arrière

- › Un système d'éclairage où toutes les fonctions (feux de croisement et feux de route) sont assurées par la technologie LED. Les LED permettent d'augmenter la portée des feux sur autoroute à partir de 100 km/h. Des feux de bifurcation complètent l'éclairage dans les virages serrés et lors des changements de direction. L'éclairage tout-temps diminue l'éblouissement en cas de pluie, neige, brouillard. Les feux diurnes, de positions et clignotants sont intégrés dans une même optique.

Clignotants dynamiques

- › Les clignotants dynamiques indiquent clairement les intentions du conducteur. Même par visibilité réduite, ils sont aussitôt détectables par les autres usagers, directement ou par vision périphérique – un facteur important de sécurité. Selon le modèle, ces clignotants sont composés de LED distinctes ou regroupées en bloc. Lorsque le conducteur met son clignotant, ces diodes s'allument une à une de l'intérieur vers l'extérieur. Au bout de 150 millisecondes, tous les segments sont éclairés et ils le restent à pleine intensité durant 250 millisecondes, puis les diodes s'éteignent avant de répéter la séquence lumineuse.

»»»»» Disponible de série sur Business line, S line et Design Luxe





Dimensions - Caractéristiques techniques



Dimensions

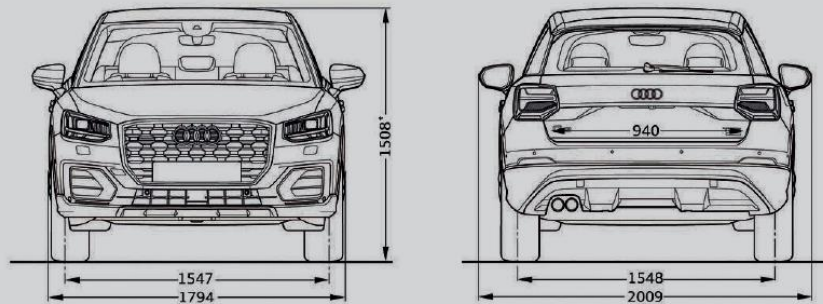

* Hauteur maximum incluant les rampes de pavillon.

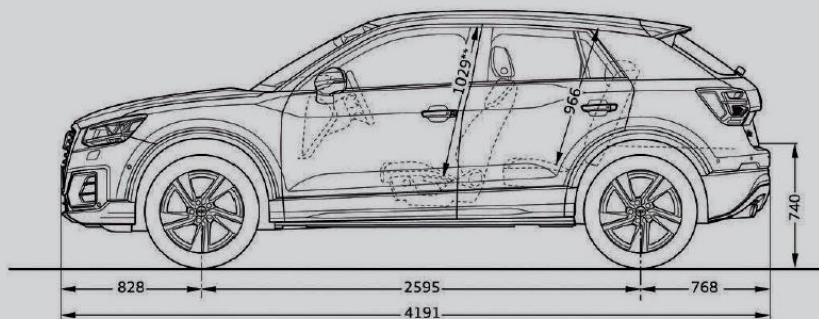

** Espace maximum au dessus de la tête,

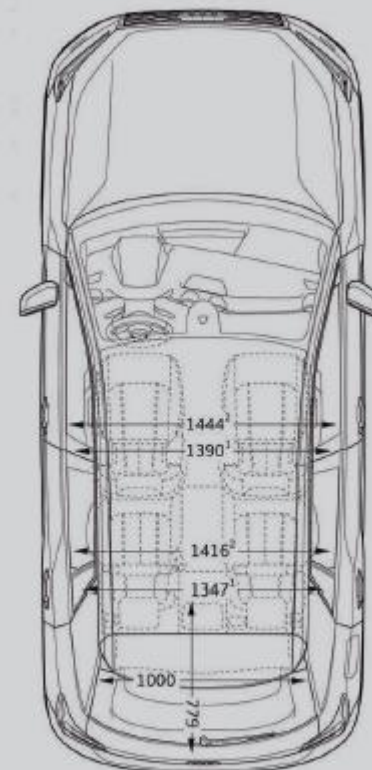

(1) Largeur aux coudes, (2) Largeur aux épaules.

Caractéristiques techniques

Q2 diesel

	1.6 TDI (116 ch)	2.0 TDI (190 ch)
Moteur - Appareillage électrique		
Puissance max en ch (kW) à tr/min	116 (85) / 3 250 - 4 000	190 (140) / 3 500 - 4 000
Nombre de cylindres / soupapes	4 / 16	4 / 16
Cylindrée (cm ³)	1 598	1 968
Couple max (Nm) à tr/min	250 / 1 500 - 3200	400 / 1 900 - 3 300
Transmission		
Transmission	Aux roues avant	quattro
Boîte de vitesses	BVM 6	S tronic 7
Poids / Volumes		
Poids à vide (kg) / Total max autorisé en charge (kg)	1 310 / 1870	1 480 / 2 040
Remorque freinée sur rampe 8 % / 12 % / non freinée (kg)	1 700 / 1 500 / 690	1 800 / 1 800 / 750
Volume du coffre / Banquette arrière rabattue (l)	405 / 1 050	355 / 1 000
Volume du réservoir à carburant (l)	50	50
Performances - Consommation		
Vitesse maximale (km/h) sur circuit	197	218
Accélération de 0 à 100 km/h (s)	10,3	7,3
Carburant		
	Diesel, selon la norme EN 590	Diesel, selon la norme EN 590
Consommation cycle urbain/ routier/mixte (l/100 km)	Jantes 16 ⁽¹⁾	4,9 / 4,1 / 4,4
	Jantes 17 ⁽¹⁾	4,9 / 4,1 / 4,4
	Jantes 18* (U42/V68)	5,0 / 4,3 / 4,6
	Jantes 18* et 19 ⁽¹⁾	5,0 / 4,4 / 4,6
Emissions massiques en cycle mixte CO ₂ (g/km)	Jantes 16 ⁽¹⁾	114
	Jantes 17 ⁽¹⁾	114
	Jantes 18* (U42/V68)	118
	Jantes 18* et 19 ⁽¹⁾	120
Norme antipollution		
Start/Stop / Récupération d'énergie	oui / oui	oui / oui

(1) Selon style de conduite et conditions d'entretien. *Dossier des sièges arrière rabattu. Données en cours d'homologation.

Caractéristiques techniques

Q2 essence

		1.4 TFSI (150 ch)	
Moteur - Appareillage électrique			
Puissance maxi en ch (kW) à tr/mn		110 (150) / 5 000 - 6 000	
Nombre de cylindres / soupapes		4 / 16	
Cylindrée (cm ³)		1 395	
Couple maxi (Nm) à tr/mn		250 / 1 500 - 3 500	
Transmission			
Transmission		Aux roues avant	
Boîte de vitesses		manuelle 6	S tronic 7
Poids / Volumes			
Poids à vide (kg) / Total maxi autorisé en charge (kg)		1 265 / 1 825	1 280 / 1 840
Remorque freinée sur rampe 8 % / 12 % / non freinée (kg)		1 700 / 1 500 / 670	
Volume du coffre / Banquette arrière rabattue (l)*		405 / 1 050	
Volume du réservoir à carburant (l)		50	
Performances - Consommation			
Vitesse maximale (km/h) sur circuit		212	
Accélération de 0 à 100 km/h (s)		8,5	8,5
Carburant		Super sans plomb - ROZ 95	
Consommation cycle urbain / routier / mixte (l/100 km)	Jantes 16 ⁽¹⁾	6,6 / 4,7 / 5,4	6,3 / 4,6 / 5,2
	Jantes 17 ⁽¹⁾	6,6 / 4,7 / 5,4	6,3 / 4,6 / 5,2
	Jantes 18" (U42/V68)	6,7 / 4,9 / 5,6	6,4 / 4,8 / 5,4
	Jantes 18" et 19 ⁽¹⁾	6,7 / 5,0 / 5,7	6,5 / 4,9 / 5,5
Emissions massiques en cycle mixte CO ₂ (g/km)	Jantes 16 ⁽¹⁾	124	119
	Jantes 17 ⁽¹⁾	124	119
	Jantes 18" (U42/V68)	128	123
	Jantes 18" et 19 ⁽¹⁾	130	125
Norme antipollution		EU 6	
Start/Stop / Récupération d'énergie		Oui / Oui	

(1) Selon style de conduite et conditions d'entretien. *Dossier des sièges arrière rabattu. Données en cours d'homologation.



À retenir



Luthens Gr
10-2
Ro

À retenir...

- › Le premier SUV citadin d'Audi sur un segment en effervescence
- › Compact (4,19 m) mais très spacieux
- › Un design original : ligne de caisse concave, profil type « coupé »
- › Personnalisation poussée : blade de couleur, insert de tableau de bord rétroéclairés
- › De nombreuses technologies inaugurées en 2015 par l'Audi Q7 :
 - › Assistant embouteillage
 - › Interfaces smartphone
 - › Affichage tête haute
- › Versions quattro disponibles



Commercialisation en France le 3 novembre 2016



Tarifs : à partir de 24 900€ (TFSI 116) et 26 900€ (TDI 116)



Annexes



Tarifs



Tarifs

Q2

	Puissance	Transmission	Émissions CO ₂ (g/km) ⁽³⁾ (4)	Puissance fiscale (CV) ⁽⁴⁾	Q2 [BAS]		Sport [SPO]		Design [DES]		Business line ⁽¹⁾ [WBL]		S line [WCE]		Design luxe ⁽²⁾ [WCF]	
					prix client TTC	Code modèle	prix client TTC	Code modèle	prix client TTC	Code modèle	prix client TTC	Code modèle	prix client TTC	Code modèle	prix client TTC	Code modèle
Version essence																
1.4 TFSI COD	150 ch	manuelle 6	124 - 130	8	26 900 €	GABACC0000	29 700 €	GABBCC0000	29 700 €	GABCCC0000	30 700 €	GABACC0000	33 100 €	GABBCC0000	35 500 €	GABCCC0000
1.4 TFSI COD	150 ch	S tronic 7	119 - 125	8	29 050 €	GABACG0000	31 850 €	GABBCCG0000	31 850 €	GABCCG0000	32 850 €	GABACG0000	35 250 €	GABBCCG0000	37 650 €	GABCCG0000
Version diesel avec filtre à particules et catalyseur d'oxydation avec réservoir AdBlue sur les versions quattro⁽²⁾																
1.6 TDI	116 ch	manuelle 6	114 - 120	6	26 500 €	GABAF00000	29 300 €	GABBFC0000	29 300 €	GABCF00000	30 300 €	GABAF00000	32 700 €	GABBFC0000	35 100 €	GABCF00000
2.0 TDI ⁽²⁾	190 ch	quattro S tronic 7	128 - 134	10	34 800 €	GABATY0000	37 600 €	GABBTY0000	37 600 €	GABCTY0000	38 600 €	GABATY0000	41 000 €	GABBTY0000	43 400 €	GABCTY0000

(1) Version Business line réservée aux personnes morales à l'exclusion des entités exerçant une activité de commercialisation ou de location courte durée d'automobiles et hors catégories juridiques INSEE n° 6. Exemple : sociétés civiles, groupement fonciers, etc.).

(2) L'AdBlue est une solution aqueuse d'urée biodégradable. Elle est injectée à doses minimales en amont du catalyseur d'oxydation et permet de transformer les NOx en ammoniaque et en eau à 90%.

(3) Valeurs mini / maxi. Pour le détail des émissions de CO₂, veuillez vous référer aux pages "Caractéristiques techniques".

(4) En cours d'homologation.



Options



Options

Pack extérieur S line	Pack Extérieur S line
Pare-chocs avant et arrière, extension de bas de caisse ainsi que diffuseurs d'air au design résolument sportif	●
Calandre gris platine mat	●
Diffuseurs d'air laqués gris platine	●
Becquet de pavillon "S line"	●
Sorties d'échappement chromées (simple ou doubles selon la motorisation)	●
Mouluers de seuil avec insert en aluminium et emblème S, éclairées	●
Inscription "S line" sur les ailes avant	●

Q2	Code option	Q2	Sport	Design	Business line	S line	Design luxe
Pack extérieur S line	PQD	1 890 €	1 660 €	1 660 €	1 890 €	1 550 €	1 660 €



Options

Pack Audi design selection	WK8/N1Q	WK8/N3Q
Extérieur		
Jantes en aluminium coulé style 10 branches structurées, 7J x 18 avec pneus 215/50 R 18	•	•
Moulures de seuil éclairées avec insert en aluminium	•	•
Intérieur		
Applications décoratives en aluminium brossé mat	•	•
Éléments de l'habitacle en simili-cuir	•	•
Sièges avant Sport	•	•
Tapis de sol avec liseré de couleur contrastée	•	•
Volant 3 branches multifonction en cuir	•	•
Sellerie en cuir / tissu Chiffre	•	–
Sellerie en cuir nappa et surpiqûres contrastées	–	•

Q2	Code option	Q2	Sport	Design	Business line	S line	Design luxe
Pack Audi design selection	WK8/N1Q	–	–	2 100 €	–	–	–
Pack Audi design selection	WK8/N3Q	–	–	3 630 €	–	–	–

Options

	Code	Q2	Sport	Design	Business Line	S Line	Design Luxe	Prix TTC
Systèmes d'assistance à la conduite et au stationnement								
Audi active lane assist et Audi side assist Interdit (PCB), (PCE)	7Y5	0	0	0	0	0	0	1 280 €
Audi active lane assist , aide le conducteur à maintenir sa trajectoire (plage de vitesse à partir d'environ 60 km/h et jusqu'à 250 km/h) Inclus (8G1). Oblige (PCG) et (9S6) ou (9S8)	PCB	0	0	0	0	0	0	680 €
Audi hold assist , maintient le véhicule à l'arrêt aussi bien en côte qu'en descente au sein de la circulation routière, sans limite de temps. Le système est activé en appuyant sur une touche et permet au conducteur un redémarrage confortable	UH2	0	0	0	0	0	0	90 €
Audi parking system : radars arrière d'aide au stationnement avec signal acoustique	7X1	0	S	S	S	S	—	440 €
Audi parking system plus , signal sonore et visuel à l'avant et à l'arrière facilitant le stationnement et les manœuvres. Affichage de pictogrammes sur l'écran MMI ; activation via l'engagement de la marche arrière ou via une touche sur la console centrale	7X2	0	—	—	—	—	S	820 €
		—	0	0	0	0	S	380 €
Audi park assist , recherche les places de stationnement appropriées le long de la chaussée à l'aide de capteurs à ultrasons et vous assiste par des manœuvres autonomes pour entrer et sortir des places de parking. Le conducteur doit simplement accélérer, freiner et surveiller les manœuvres de stationnement (activation via une touche sur la console centrale). Inclut (7X2)	7X5	0	—	—	—	—	—	965 €
		—	0	0	0	0	—	520 €
		—	—	—	—	—	0	135 €
Audi pre sense basic , déploie automatiquement, lorsque nécessaire, des mesures préventives pour votre sécurité et celle de vos passagers, parmi lesquelles : resserrement des ceintures de sécurité à l'avant afin de limiter tout déplacement des passagers vers l'avant ou les côtés, activation des feux de détresse clignotants et fermeture du toit ouvrant coulissant/relevable en verre (si commandé) et des vitres latérales ; classement des différentes situations de conduite par le biais de la mise en réseau de différents systèmes du véhicule	7W1	0	0	0	0	0	0	230 €
Audi side assist : assistant de changement de trajectoire (actif à partir d'environ 30 km/h) surveille la zone latérale derrière le véhicule durant la marche et informe le conducteur par un signal dans le rétroviseur extérieur dès que le système détecte un véhicule dans l'angle mort ou s'approchant par l'arrière	7Y1	0	0	0	0	0	0	600 €
Pack Assistance pour boîte manuelle : - Audi parking system plus avec affichage sélectif - Audi active lane assist - Adaptive cruise control avec régulation active étendue (30-200 km/h pour boîte mécanique). - Reconnaissance des panneaux de signalisation (uniquement en combinaison avec MMI Navigation plus). Contient (8G1), interdit (PCG), (7Y5) et oblige (9S6) ou (9S8)	PCE	0	—	—	—	—	—	1 800 €
		—	0	0	0	0	—	1 370 €
		—	—	—	—	—	0	980 €
Pack Assistance pour boîte S Tronic : - Audi parking system plus avec affichage sélectif - Audi active lane assist - Adaptive cruise control avec régulation active étendue (0-200 km/h pour S tronic). - Traffic jam assist avec emergency assist - Reconnaissance des panneaux de signalisation (uniquement en combinaison avec MMI Navigation plus) Contient (8G1), interdit (PCG), (7Y5) et oblige (9S6) ou (9S8)	PCE / 79C	0	—	—	—	—	—	1 800 €
		—	0	0	0	0	—	1 370 €
		—	—	—	—	—	0	980 €
Pack Assistance + Audi side assist pour boîte S Tronic : - Audi parking system plus avec affichage sélectif - Audi active lane assist - Adaptive cruise control avec régulation active étendue (0-200 km/h pour S tronic). - Traffic jam assist avec emergency assist - Reconnaissance des panneaux de signalisation (uniquement en combinaison avec MMI Navigation plus) - Audi side assist Contient (8G1), interdit (PCG), (7Y5), oblige (9S6) ou (9S8)	PCE / 79D	0	—	—	—	—	—	2 400 €
		—	0	0	0	0	—	2 070 €
		—	—	—	—	—	0	1 580 €
Caméra de recul Oblige (7X2) ou (7X5)	KA2	0	0	0	0	0	S	430 €

0 : option. S : proposé en série. — : non proposé.

Options

	Code	Q2	Sport	Design	Business Line	S Line	Design Luxe	Prix TTC
Sécurité / confort								
Alarme antivol : avec protection antiremorquage par capteur d'angle d'inclinaison (désactivable), incluant protection volumétrique de l'habitacle désactivable ; alarme sonore indépendante de la tension de bord pour la surveillance des portières, du compartiment moteur et du coffre, ainsi que la fonction safelock	PG2	0	0	0	0	0	—	420 €
Alarme antivol + Advanced key	PG3	0	0	0	0	0	—	860 €
		—	—	—	—	0	0	420 €
Assistant de feux de route , activation et désactivation automatique des feux de route (dans les limites du système) . Oblige [PU7]	8G1	0	0	0	0	0	0	150 €
Audi Adaptive Cruise Control avec Audi pre sense front. Oblige [956] ou [958]	PCG	0	0	0	0	0	0	780 €
Audi Drive Select	2H6	0	—	—	—	—	—	225 €
Châssis sport avec amortissement piloté. Contient l'Audi drive select	PDE	0	0	0	0	—	0	900 €
		—	—	—	—	0	—	650 €
Clé confort (Keyless entry) : système de verrouillage et de déverrouillage du véhicule sans utilisation de la clé	4I3	0	0	0	0	0	S	440 €
Climatisation automatique	9AK	0	S	S	S	S	S	625 €
Hayon électrique	4E7	0	0	0	0	0	0	550 €
Lave-phares	8X1	0	0	0	S	S	S	290 €
Phares à LED , avec clignotants arrière à LED dynamiques Contient les lave-phares	PX2	0	0	0	S	S	S	1 400 €
Pack rangement et coffre : avec filets de rangement au dos des sièges avant, vide-poches au niveau des pieds côté passager avant ; en plus dans le coffre : points de fixation multiples, filet dans les garnitures latérales, araignée de coffre	QE1	0	0	0	0	0	S	200 €
Régulateur de vitesse	PC0	0	S	S	S	S	S	320 €
Suspension sport	1JC	0	0	0	0	S	0	250 €
Pare-brise / vitres / rétroviseurs								
Rétroviseurs extérieurs réglables électriquement et dégivrants des deux côtés et buses de lave-glaces dégivrantes	6XD	0	0	0	—	—	—	125 €
Rétroviseurs extérieurs réglables et escamotables électriquement, dégivrants des deux côtés et buses de lave-glaces dégivrantes	6XE	0	0	0	S	S	S	340 €
Rétroviseurs extérieurs réglables et escamotables électriquement, jour/nuit automatique, dégivrants des deux côtés et buses de lave-glaces dégivrantes. Oblige [PU7]	6XK	0	0	0	—	—	—	450 €
		—	—	—	0	0	0	110 €
Rétroviseur intérieur jour/nuit automatique	PU7	0	0	0	0	0	0	140 €
Toit ouvrant coulissant/relevable électriquement en verre de sécurité simple vitrage teinté et pare-soleil manuel , incluant coupe-vent intégré et fermeture/ouverture confort depuis l'extérieur par la clé du véhicule. Oblige [QQ1] ou [PLA]	3FB	0	0	0	0	0	0	1 125 €
Vitres surteintées (Privacy glass) : vitrage surteintés pour les vitres de portières arrière, ainsi que vitres latérales arrière et lunette arrière surteintées	VW1	0	0	0	0	0	0	450 €

0 : option. S : proposé en série. — : non proposé.

Options

	Code	Q2	Sport	Design	Business Line	S Line	Design Luxe	Prix TTC
Style & Design intérieur								
Accoudoirs de portières et repose-genoux en similicuir noir avec surpiqûres dans la même couleur que celle de la sellerie Oblige une sellerie cuir	7HB	0	0	0	0	0	0	330 €
Applications décoratives orange	SMC	—	—	0	—	—	0	Gratuit
Applications décoratives jaune	SMD	—	0	—	—	—	—	Gratuit
Applications décoratives aluminium brossé mat	5TG	0	—	—	0	S	—	230 €
		—	0	0	—	S	0	160 €
Appui-lombaires	7P1	0	0	0	0	0	0	280 €
Banquette arrière rabattable 40:20:40	3NT	0	0	0	0	0	0	285 €
Ciel de pavillon noir	6NQ	0	0	0	0	S	0	265 €
Cuve de coffre - Accessoires d'origine Audi®	B1A 061 180	0	0	0	0	0	0	79 € ⁽¹⁾
Pack aluminium intérieur : sur les diffuseurs d'air, la boîte à gants, le bouton de réglage des rétroviseurs, le lève-vitres, encadrement de la commande intérieure de verrouillage des portières, porte-monnaie, touches de commande du frein de stationnement	QJ1	0	0	0	0	0	0	80 €
Pack Audi design selection avec sellerie en cuir / tissu, comprend : - Applications décoratives en aluminium brossé mat - Eléments de l'habitacle en similicuir avec surpiqûres contrastées - Jantes en aluminium coulé style 5 branches en Y, 7 J x 18 avec pneus 215/50 R 18 - Moulures de seuil éclairées avec insert en aluminium - Sellerie en cuir / tissu Chiffre - Sièges avant Sport y compris le dispositif de réglage en hauteur du siège pour le siège du passager avant - Tapis de sol avec liseré de couleur contrastée - Volant 3 branches multifonction plus en cuir avec application chromée sur la branche inférieure	WK8/N1Q	—	—	0	—	—	—	2 100 €
Pack Audi design selection avec sellerie en cuir Nappa, comprend : - Applications décoratives en aluminium brossé mat - Eléments de l'habitacle en similicuir avec surpiqûres contrastées - Jantes en aluminium coulé style 5 branches en Y, 7 J x 18 avec pneus 215/50 R 18 - Moulures de seuil éclairées avec insert en aluminium - Sellerie en cuir Nappa - Sièges avant Sport y compris le dispositif de réglage en hauteur du siège pour le siège du passager avant - Tapis de sol avec liseré de couleur contrastée - Volant 3 branches multifonction plus en cuir avec application chromée sur la branche inférieure Indisponible avec les teintes de carrosseries Jaune Vegas et Orange Corail	WK8/N3Q	—	—	0	—	—	—	3 630 €
Pack éclairage : miroir de courtoisie, console centrale et porte-boissons avant éclairés ; éclairage périphérique dans les poignées de portières extérieures ; éclairage avant/arrière des seuils de portes, de la zone des pieds, des portières et des poignées de portières intérieures	QQ1	0	0	0	0	0	S	170 €
Pack éclairage d'ambiance : profil de couleur personnalisable via le menu MMI. Les adaptations de teintes s'appliquent aux parties suivantes : console centrale à l'avant et repose genoux avant, éclairage d'ambiance des portes avant	PLA	0	—	—	0	—	—	510 €
		—	0	0	—	0	—	440 €
		—	—	—	—	—	0	270 €

0 : option. S : proposé en série. — : non proposé.

(1) Prix TTC conseillé hors pose. Sous réserve de changement de références ou de péremptions. Rapprochez-vous de votre magasin.

Options

Style & Design intérieur (suite)

	Code	Q2	Sport	Design	Business Line	S Line	Design Luxe	Prix TTC
Sièges avant chauffants , chauffe la partie centrale des assises et des dossiers (chauffe aussi les bourrelets latéraux des sièges avec sellerie cuir et sièges Sport)	4A3	0	0	0	0	0	0	370 €
Sièges Sport à l'avant Disponible avec les selleries [N1Q]/ [N1S]/[N2R]/[N3Q]/[N3U]/[N5G]/[N5W]/[N7K]	Q4H	0	S	0	0	S	S	270 €
Sellerie en similicuir	N1S	0	0	0	0	—	—	965 €
Sellerie en cuir Milano. Oblige [Q4H]	N5W	0	0	0	0	—	S	1 760 €
Sellerie en cuir / Alcantara embossée S line sur le dossier des sièges avant	N7K	—	—	—	—	0	—	795 €
Sellerie en cuir Nappa embossée S line sur le dossier des sièges avant	N2R	—	—	—	—	0	—	1 535 €
2 Tapis caoutchouc AV - Accessoires d'origine Audi®	81B061501041	0	0	0	0	0	0	39 € ⁽¹⁾
2 Tapis caoutchouc AR - Accessoires d'origine Audi®	81A061511041	0	0	0	0	0	0	29 € ⁽¹⁾
Volant 3 branches multifonction en cuir	1XW	0	S	S	S	S	S	190 €
Volant 3 branches multifonction en cuir avec palettes de changement de vitesse pour S tronic. Indisponible avec [95B]	1XX	0	—	—	—	—	—	310 €
Volant 3 branches multifonction en cuir avec méplat. Interdit [95B] sur les finitions Sport, Design et Design luxe	2PF	—	0	0	—	0	0	130 €
Volant 3 branches multifonction en cuir avec méplat avec palettes de changement de vitesse pour S tronic	2PK	—	0	0	—	0	0	250 €

Infotainment / multimédia / navigation

Affichage tête haute. Oblige [PX2]	KS2	0	0	0	0	0	0	680 €
Audi connect avec une carte SIM de données intégrée : Version d'essai gratuite valable 3 mois. Possibilité de souscrire à une licence 36 mois en vous rapprochant de votre partenaire Audi	IT2	0	0	0	—	S	—	Gratuit
Audi connect avec une carte SIM de données intégrée (valable pour 36 mois) : Assure une connexion confortable de votre véhicule à Internet pour l'utilisation d'Audi connect via un module de données LTE/UMTS intégré. Lecteur de carte SIM sur le panneau de la navigation MMI plus avec MMI touch dans la boîte à gants. Grâce aux services proposés par Audi connect dans votre véhicule, recherchez aisément des destinations spécifiques au choix dans le MMI ou accédez aux dernières informations, aux prévisions météorologiques ou à vos e-mails. Le hotspot WiFi vous permet également d'employer votre ordinateur portable, votre tablette ou tout autre appareil mobile Inclut les services/applications des catégories "monVoyage", "monRéseau", "mesInfos" et maMusique". Voir détails en page Audi Connect. NB : le service Hotspot WiFi n'est pas inclus dans la carte SIM de données intégrée. Ce service n'est disponible qu'avec un contrat de téléphonie mobile existant ou conclu séparément et uniquement au sein du réseau mobile respectif. NB : en combinaison avec l'Audi phone box, permet la fonction de "téléphone de voiture" via lecteur de carte SIM avec une carte SIM jumelle (Données + Voix) ou téléphone avec profil rSAP Oblige [PNU] ou [PNQ] sur la finition Q2 et gratuit en combinaison avec [PNQ]	IT3	0	0	0	S	0	S	400 €

0 : option. S : proposé en série. — : non proposé.

(1) Prix TTC conseillé hors pose. Sous réserve de changement de références ou de péremptions. Rapprochez-vous de votre magasin.

Options

Infotainment / multimédia / navigation (suite)

	Code	Q2	Sport	Design	Business Line	S Line	Design Luxe	Prix TTC
Audi music interface : des lecteurs médias portables, tels qu'un Apple iPod/iPhone (fonctionnalité musique) ainsi que d'autres dispositifs de stockage USB et lecteurs MP3, peuvent être reliés au véhicule. Inclut 2 interfaces USB avec fonction de charge et de transfert de données, ainsi qu'une prise d'entrée AUX. Logement dans la console centrale. Inclus dans [PNV], [PNU] et [PNQ]	UE7	0	S	S	—	S	S	170 €
Audi phone box avec charge du téléphone par induction (standard Qi) : Compartment spécifique avec induction situé dans la console centrale avant permettant d'y ranger le téléphone portable. Avantages : - amélioration de la qualité de réception - recharge de la batterie du téléphone via câble USB ou induction (standard Qi) - dispositif mains libres et commande vocale du téléphone - diminution du rayonnement SAR dans l'habitacle grâce au raccordement à l'antenne du véhicule - commande via le système MMI ou le volant multifonction - en combinaison avec Audi connect, permet la fonction de "téléphone de voiture" via lecteur de carte SIM ou profil rSAP NB : informations sur les téléphones portables compatibles auprès de votre partenaire Audi ou sur www.audi.fr/telephone	9ZE	0	0	0	0	0	0	385 €
Audi smartphone interface (Apple CarPlay ou Google AndroidAuto) , relie votre smartphone à votre Audi. Ce dispositif transfère instantanément les contenus de votre smartphone directement sur l'écran MMI via USB. La navigation, la téléphonie, la musique et d'autres applications tierces sélectionnées peuvent ainsi être aisément contrôlées à l'aide du MMI ou par commande vocale. Inclut Audi music interface. Une fois le smartphone connecté par USB, l'Audi smartphone interface reconnaît le système d'exploitation du smartphone (Android ou iOS) et bascule ainsi automatiquement vers Apple CarPlay ou Google Android Auto. Inclut dans [PNV]	UI2	0	S	S	0	S	S	400 €
Audi sound system : 10 haut-parleurs incluant un haut-parleur central et un subwoofer ; amplificateur à 6 canaux avec une puissance totale de 180 watts	9VD	0	0	0	0	S	S	290 €
Audi virtual cockpit : système d'information du conducteur avec écran haute résolution de 12,3". Oblige [PNQ]. Oblige [ZPF] ou [ZPK] sur S line. Sur les autres finitions uniquement disponible avec [1XW] et [2PK]		0	—	—	—	—	—	740 €
	95B	—	0	0	0	—	—	520 €
		—	—	—	—	0	0	350 €
Bang & Olufsen Premium Sound : restitution de son surround via 14 haut-parleurs incluant haut-parleur central dans le tableau de bord et subwoofer dans le logement de la roue de secours ; amplificateur 12 canaux avec une puissance totale de 705 watts. Restitution de son surround 5.1 possible en combinaison avec [PNQ]	9VS	0	0	0	0	—	—	890 €
		—	—	—	—	0	0	610 €
MMI® navigation : - Système de navigation avec écran couleur haute résolution de 7" - Représentation de carte en 3D - Recherche MMI : recherche de texte libre avec suggestions intelligentes de destination dès le début de la saisie - Informations routières détaillées : aperçu de cartes, choix d'itinéraires alternatifs, POI, indication des voies, sorties d'autoroute, zoom sur intersection, etc. - Guidage dynamique avec TMCpro (en combinaison avec Audi connect : informations routières en ligne) - Connexion confortable de votre véhicule au réseau Internet pour utiliser les services d'Audi connect via un module de données LTE/UMTS intégré, lecteur de carte SIM pour données SIM dans le panneau de la navigation MMI - Hotspot WiFi pour connecter des appareils mobiles à Internet et employer l'application MMI connect - Utilisation des données de navigation pour une conduite efficace et préventive (par exemple limites de vitesse et côtes) - Destinations spéciales myAudi : vous pouvez importer vos listes individuelles de points de destinations (POI) dans le véhicule via le portail myAudi - Informations locales : informations sur les limitations de vitesse en vigueur, vignette obligatoire etc. au passage de la frontière - 2 lecteurs de carte mémoire SDXC, lecteur CD, prise d'entrée AUX - Interface Bluetooth pour système mains libres et audiostreaming - Interface USB avec fonction de charge - Afficher et lire par synthèse vocale les e-mails et messages à partir de votre téléphone portable Oblige [IT2] ou [IT3]. Oblige [955] sur Q2	PNU	0	—	—	S	S	S	1 115 €
		—	0	0	S	S	S	260 €

0 : option. S : proposé en série. — : non proposé.

Options

Infotainment / multimédia / navigation (suite)

	Code	Q2	Sport	Design	Business Line	S Line	Design Luxe	Prix TTC
MMI® navigation plus avec MMI touch inclus en plus du MMI Navigation : - Ecran couleur haute résolution de 8,3" - Mise à jour des cartes en ligne - MMI touch : champ de saisie sur écran tactile - Utilisation gratuite des services Audi connect pendant 2 ans - Lecteur DVD (compatible MP3, WMA, AAC et MPEG-4) pour CD/DVD musique et DVD vidéo - Mémoire flash pour musique 10 Go, 2 lecteurs de carte mémoire SDXC, lecteur DVD (MP3, WMA, AAC, MPEG-4), prise d'entrée AUX Oblige [956] ou [95B]. Contient [IT3]	PNQ	0	–	–	–	–	–	2 555 €
		–	0	0	–	–	–	1 700 €
		–	–	–	0	0	0	1 440 €
Pack Connectivity : - Audi music interface - Audi smartphone interface avec 2 câbles adaptateur - Préparation de navigation (fonction de navigation et cartographie comme équipement ultérieur dans les Accessoires d'Origine Audi) - Lecteur de carte SDXC supplémentaire (jusqu'à 2 To). Oblige [955] ou [956]	PNV	0	S	S	–	–	–	850 €
Réception radio numérique (DAB) , ajoutée à l'offre de radios analogiques la réception de stations numériques selon le standard DAB, incluant DAB+ et DMB Audio	QV3	0	0	0	0	0	0	340 €
Système d'information du conducteur avec écran monochrome. Oblige [1XW] ou [1XX] sur Q2	955	0	S	S	S	–	–	210 €
Système d'information du conducteur avec écran couleur. Oblige [1XW] ou [1XX] sur Q2	956	0	–	–	–	S	S	385 €
		–	0	0	0	S	S	170 €

Style & Design extérieur

Barre de toit - Accessoire d'Origine Audi®	B1A 071 126	0	0	S	0	0	0	259 € ⁽¹⁾
Blade dans la teinte de carrosserie	6H0	S	0	0	S	0	0	Gratuit
Blade Gris Manhattan. Oblige [2JF] sur Sport et S line. Interdit [PQD]	6H4	–	0	S	–	0	S	Gratuit
Blade Argent glacier	6H5	–	S	–	–	S	–	Gratuit
Blade Gris titane mat	6H6	0	0	0	0	0	0	230 €
Blade Blanc Ibis	6H7	0	0	0	0	0	0	230 €
Coffre de toit 300 L - Accessoires d'origine Audi® (existe en noir au prix de 499 € ⁽¹⁾)	8V0071200	0	0	0	0	0	0	449 € ⁽¹⁾
Coffre de toit 360 L - Accessoires d'origine Audi® (existe en noir au prix de 549 € ⁽¹⁾)	8X0071200	0	0	0	0	0	0	499 € ⁽¹⁾
Coffre de toit 405 L - Accessoires d'origine Audi® (existe en noir au prix de 749 € ⁽¹⁾)	8K0071200	0	0	0	0	0	0	699 € ⁽¹⁾
Jantes en aluminium coulé style 5 branches en V, 7 x 17 avec pneus 215/55	U47	0	–	–	0	–	–	1 250 €
		–	0	0	–	–	–	230 €
Jantes en aluminium coulé style 7 branches design, 7 x 17 avec pneus 215/55	U50	0	–	–	0	–	–	1 250 €
		–	0	0	–	–	–	230 €

0 : option. S : proposé en série. – : non proposé.

(1) Prix TTC conseillé hors pose. Sous réserve de changement de références ou de péremptions. Rapprochez-vous de votre magasin.

Options

Style & Design extérieur (suite)

	Code	Q2	Sport	Design	Business Line	S Line	Design Luxe	Prix TTC
Jantes Audi Sport en aluminium coulé style 5 branches offroad design, titanium mat et look, polies brillant, 7x 18 avec pneus 215/50	40N	0	—	—	0	—	—	2 785 €
		—	0	0	—	—	—	1 760 €
		—	—	—	—	0	—	795 €
		—	—	—	—	—	0	625 €
Jantes en aluminium coulé style 5 branches design dynamique, gris contrastés, partiellement polies, 7 x 18 avec pneus 215/50	V68	0	—	—	0	—	S	2 160 €
		—	0	0	—	—	S	1 135 €
		—	—	—	—	0	S	170 €
Jantes Audi Sport en aluminium coulé style 10 branches en Y, 8 x 19 avec pneus 235/40	U40	0	—	—	0	—	—	2 950 €
		—	0	0	—	—	—	1 930 €
		—	—	—	—	0	—	965 €
		—	—	—	—	—	0	795 €
Jantes Audi Sport en aluminium coulé style 5 branches Rotor noir anthracite, polies brillantes, 8 x 19 avec pneus 235/40	U80	0	—	—	0	—	—	3 400 €
		—	0	0	—	—	—	2 385 €
		—	—	—	—	0	—	1 420 €
		—	—	—	—	—	0	1 250 €
Pack brillance noir Audi exclusive	4ZD	0	0	0	0	0	0	510 €
Pack extérieur S line. Supprime la peinture contrastée sur Design et Design luxe. Indisponible avec la teinte noir brillant	PQD	0	—	—	0	—	—	1 890 €
		—	0	0	—	—	0	1 660 €
		—	—	—	—	0	—	1 550 €
Peinture contrastée Gris Manhattan. Interdit (PQD). Calandre noir titane sur Sport	2JF	—	0	S	—	0	S	170 €
Peinture intégrale. Calandre gris platine sur Design et Design luxe	2JG	—	S	0	—	S	0	170 €
Peinture métallisée ou nacrée	PM	0	0	0	0	0	0	800 €
Peinture unie Jaune Vegas	5J5J	0	0	0	0	0	0	415 €
Peinture Audi exclusive	Q0Q0	0	0	0	0	0	0	2 800 €
Suppression totale d'identification arrière (moteur)	2Z7	0	0	0	0	0	0	Gratuit
Suppression totale d'identification arrière (modèle et moteur)	2Z0	0	0	0	0	0	0	Gratuit
Attelage								
Préparation crochet d'attelage : comprend câblage jusqu'au logement de la roue de secours, système approprié de refroidissement du moteur. Le kit de pièces pour équipement ultérieur est disponible dans les Accessoires d'Origine Audi®	1M5	0	0	0	0	0	0	180 €

0 : option. S : proposé en série. — : non proposé.

(1) Prix TTC conseillé hors pose. Sous réserve de changement de références ou de péremptions. Rapprochez-vous de votre magasin.



Aufgang Lettenweg

...17

Kindertreff

...16

Kindertreff

...15

...14

...13

...12

MIGROS
ROBECOSA
Carso
Migros

300 estia
gs



Informations médias - France

Audi Q2